

4040 modular Art. 1276

**D** **Gebrauchsanweisung**  
Bewässerungssteuerung

**GB** **Operating Instructions**  
Watering Controller

**F** **Mode d'emploi**  
Programmateur

**NL** **Gebruiksaanwijzing**  
Besproeiingscomputer

**S** **Bruksanvisning**  
Kontrollpanel

**I** **Istruzioni per l'uso**  
Centralina

**E** **Manual de instrucciones**  
Programación de riego

**P** **Instruções de utilização**  
Comando de rega

**DK** **Brugsanvisning**  
Vandingskontrol-system

# GARDENA Bewässerungssteuerung 4040 modular

Willkommen im Garten mit GARDENA...



Bitte lesen Sie die Gebrauchsanweisung sorgfältig und beachten Sie deren Hinweise. Machen Sie sich anhand dieser Gebrauchsanweisung mit der Bewässerungssteuerung, dem richtigen Gebrauch sowie den Sicherheitshinweisen vertraut.



Aus Sicherheitsgründen dürfen Kinder und Jugendliche unter 16 Jahren sowie Personen, die nicht mit dieser Gebrauchsanweisung vertraut sind, diese Bewässerungssteuerung nicht benutzen.

→ Bitte bewahren Sie diese Gebrauchsanweisung sorgfältig auf.

## Inhaltsverzeichnis

|  |    |
|--|----|
| 1. Einsatzgebiet Ihrer GARDENA Bewässerungssteuerung | 2  |
| 2. Für Ihre Sicherheit                               | 3  |
| 3. Funktion  | 3  |
| 4. Inbetriebnahme                                    | 4  |
| 5. Bedienung   | 6  |
| 6. Beheben von Störungen                             | 10 |
| 7. Außerbetriebnahme                                 | 11 |
| 8. Technische Daten                                  | 11 |
| 9. Service   | 11 |

## 1. Einsatzgebiet Ihrer GARDENA Bewässerungssteuerung

### Bestimmung

Die Bewässerungssteuerung ist für den Innen- und Außenbereich geeignet.

Diese Bewässerungssteuerung ist Teil eines Bewässerungssystems. Empfohlene Zubehörteile sind das Bewässerungsventil (24 V)

**Art.1278**, die Ventilboxen **Art. 1254 / 1255** sowie das Verbindungskabel **Art.1280** und die Kabelklemmen **Art. 1282**.

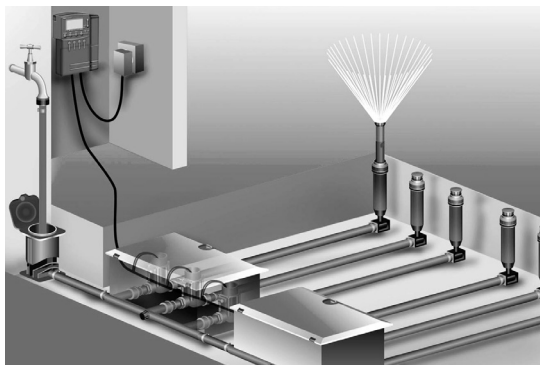

Damit sind vollautomatische Bewässerungsanlagen aufzubauen, die dem unterschiedlichen Wasserbedarf einzelner Pflanzbereiche angepasst werden können bzw. bei nicht ausreichender Wassermenge einen Betrieb der Gesamtanlage gewährleisten.

Die Einhaltung der von GARDENA beigefügten Gebrauchsanweisung ist Voraussetzung für den ordnungsgemäßen Gebrauch der Bewässerungssteuerung.



Die Bewässerungssteuerung darf nur zur Steuerung von 24 V (AC)-Ventilen verwendet werden.

## 2. Für Ihre Sicherheit

### Bewässerungssteuerung:



Die Bewässerungssteuerung darf ausschließlich mit dem mitgelieferten 24 V (AC)-Netzteil betrieben werden.

→ 24 V (AC)-Netzteil im eingesteckten Zustand vor Feuchtigkeit schützen.

Die Bewässerungssteuerung (ohne Netzteil) ist spritzwassergeschützt.

→ Vermeiden Sie jedoch direkten Wasserstrahl auf das Gerät.

Um bei Netzausfall keine Daten zu verlieren, sollte nur eine Alkaline-Batterie 9V IEC 6LR61 zur Datenpufferung verwendet werden. Wir empfehlen z. B. die Hersteller Varta und Energizer (es dürfen keine Accus verwendet werden).

## 3. Funktion

### Tastenbelegung

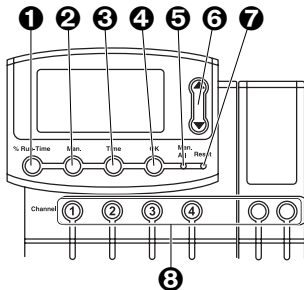

- ❶ % Run-Time-Taste: Aufrufen der % Run-Time-Funktion.
- ❷ Man-Taste: Manuelles Öffnen/Schließen einzelner Kanäle.
- ❸ Time-Taste: Zeigt die Uhrzeit an.
- ❹ OK-Taste: Übernimmt die mit den ▲-▼-Tasten eingestellten Werte.
- ❺ Man. All-Taste: Automatisches Öffnen/Schließen aller Kanäle der Reihe nach.
- ❻ ▲-▼-Tasten: Verändern bzw. schalten die Eingabedaten weiter (wird eine der ▲-▼-Tasten niedergehalten, so erfolgt die Änderung im Schnelldurchlauf).
- ❼ Reset-Taste: Löscht alle Programmdaten.
- ❸ Channel-Tasten: Aufrufen der Kanäle.

### Anzeigen des Displays

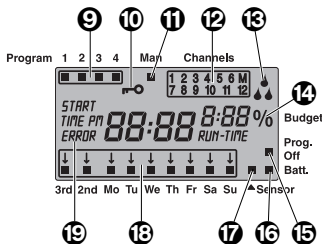

- ❹ Programm-Anzeige: Zeigt an, welches Programm des entsprechenden Kanals gerade ausgeführt wird. Werden mehrere Kanäle gleichzeitig geöffnet, so wird die Programm-Anzeige nicht mehr angezeigt.
- ❺ Tastensperre: Für die Aktivierung/Deaktivierung der Tastensperre die Man-Taste und die Ok-Taste gleichzeitig drücken (die Reset-Taste kann nicht gesperrt werden).
- ❻ Anzeige der Manuellen Steuerung: Wenn die Manuelle Steuerung aktiviert ist, wird die Man.-Anzeige angezeigt.
- ❼ Kanalzustands-Anzeige: Zustände: geöffnet, gesperrt und Programmüberschneidung.
- ❸ Bewässerungs-Anzeige: Wenn gerade ein Kanal geöffnet ist, blinken die Tropfen der Bewässerungs-Anzeige abwechselnd.

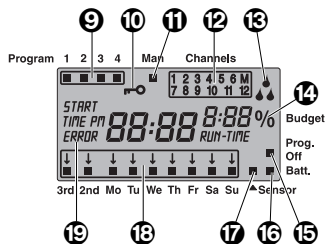

- 14 % Run-Time-Funktion:**  
Bewässerungsdauer aller Kanäle zwischen 10 - 200 % einstellbar.
- 15 Prog. Off**  
Bewässerungsprogramme inaktiv (% Run-Time-Funktion: 0 %).
- 16 Batteriezustands-Anzeige:**  
Wenn die **Batt.**-Anzeige blinkt, ist die Batterie fast leer und muss ausgetauscht werden.  
Wenn die **Batt.**-Anzeige steht, ist die Batterie leer oder es ist keine eingelegt.  
Die **Batt.**-Anzeige wird durch Batteriewechsel zurückgesetzt.
- 17 Sensor-Anzeige:**  
Bei angestecktem Sensor und Zustandsmeldung feucht wird die Sensor-Anzeige angezeigt.
- 18 Wochentage / Bewässerungszyklen:**  
Zur Anzeige des aktuellen Tages oder der programmierten Bewässerungsstage und Bewässerungszyklen (3<sup>rd</sup> jeden 3. Tag / 2<sup>nd</sup> jeden 2. Tag).
- 19 Fehler- oder Hinweis-Anzeige:**  
Zur Anzeige eines Fehlers oder Hinweises.

## 4. Inbetriebnahme

Vor der Programmierung sollte die Bewässerungssteuerung mit einer 9V-Batterie bestückt werden, damit bei einem Netzausfall die Programmdateien erhalten bleiben.

### Bewässerungssteuerung anschließen:

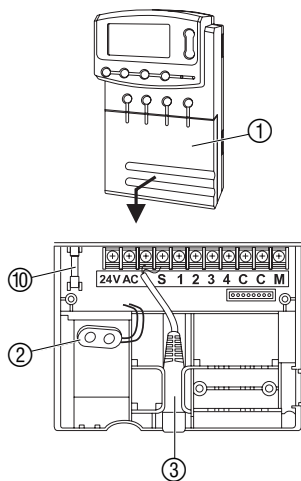

1. Deckel ① anheben und nach unten ziehen.
2. Kabel des Netzteils in die **24 VAC** Klemmen einstecken und festschrauben.  
*Das Anschluss-Schema befindet sich im Deckel ①.*
3. Kabel für die Ventile (z. B. 7-aderiges GARDENA Verbindungskabel **Art. 1280** für bis zu 6 Ventile) in die Klemmen mit den **Zahlen** und **C** einstecken und festschrauben (siehe auch „**Ventile anschließen**“).
4. Bei Bedarf Kabel des Sensors (z. B. GARDENA Feuchtesensor **Art. 1187**) in den Sensoranschluss ③ einstecken.
5. Bei Bedarf (z. B. **Art. 1273**) Kabel für den Masterkanal in die Klemmen **M** und **C** (Pump) einstecken und festschrauben (siehe „**Masterkanal**“).
6. Batterie an den Batterie-Clip ② anschließen und in das Batteriefach einlegen.  
*Dabei auf die richtige Polung achten.*
7. Deckel auf das Anschlussfach aufdrücken.
8. Netzstecker des 24V (AC)-Netzteils in eine 230V-Netzsteckdose stecken.

Danach muss zwischen 24 oder 12 pm Stundenanzeige gewählt werden und die Uhrzeit eingestellt werden (siehe **5. Bedienung** „**Uhrzeit einstellen**“).

## Erweiterungsmodul anschließen:

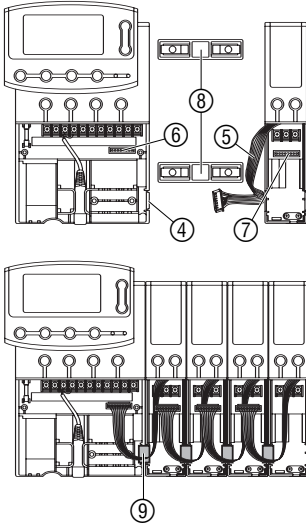

Die GARDENA Erweiterungsmodul **Art. 1277** mit 2 Kanälen sind optional erhältlich. Es können bis zu 4 Erweiterungsmodul angeschlossen werden und somit 12 Kanäle über die Basiseinheit gesteuert werden.

1. Lasche ④ aus der Bewässerungssteuerung (oder bereits angeschlossenem Erweiterungsmodul) ausbrechen.
2. Verbindungsstege ⑧ in die Bewässerungssteuerung (oder bereits angeschlossenem Erweiterungsmodul) stecken und das Erweiterungsmodul aufschieben.
3. Erweiterungsmodul über die Klammer ⑨ sichern.
4. Erweiterungsmodul-Kabel ⑤ mit dem Steuerungs-Stecker ⑥ verbinden (beim Anschluss eines weiteren Erweiterungsmodul, die Erweiterungsmodul ebenfalls über den Erweiterungsmodul-Stecker ⑦ verbinden).  
*Die Erweiterungsmodul werden beim Anschließen von der Bewässerungssteuerung automatisch erkannt.*
5. Deckel der Bewässerungssteuerung und des Erweiterungsmodul aufdrücken.

## Masterkanal:

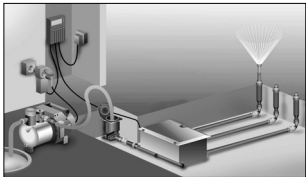

Der Masterkanal ist ein Kanal, der gleichzeitig mit anderen Kanälen in Betrieb gesetzt wird. Wichtig z. B. dann, wenn eine Bewässerungsanlage über eine Pumpe versorgt wird und die Pumpe immer dann aktiv werden soll, wenn eines der Bewässerungsventile aktiviert wird. Der Masterkanal schließt 20 Sekunden vor Programmende um die Anlage drucklos zu machen.

Die Pumpe kann z. B. über die, am Masterkanal angeschlossene, **GARDENA Pumpensteuerung Art. 1273** betrieben werden.

## Ventile anschließen:

Bsp: mit 2 Ventilboxen V3 (Art. 1255)

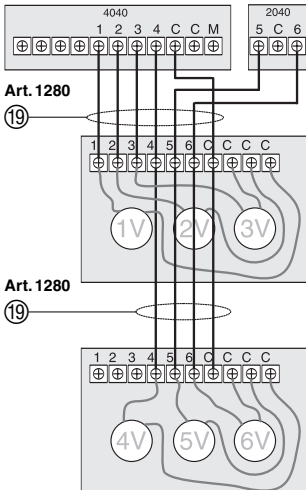

1. Ventile kennzeichnen, damit die Kanäle eindeutig den Ventilen zugeordnet werden können.

Bsp: mit 3 Ventilen

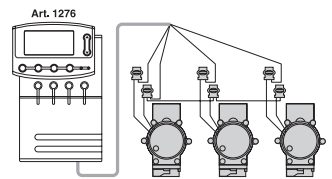

2. Ein Kabel ⑱ des ersten Ventils über eine Kabelklemme mit dem in 1 festgeschraubten Kabel der Bewässerungssteuerung verbinden.
3. Alle weiteren Ventile, wie das erste Ventil, jeweils mit einem Kabel ⑱ mit der Bewässerungssteuerung verbinden (bei nebeneinander liegenden Schächten kann durchverbunden werden).
4. Das zweite Kabel von jedem Ventil jeweils über eine Kabelklemme mit dem in C festgeschraubten Kabel der Bewässerungssteuerung verbinden (Hinweis: C = C).

## Leitungsquerschnitt des Verbindungskabels

Die maximal zulässige Strecke zwischen Bewässerungssteuerung und Ventil hängt vom Leitungsquerschnitt des Verbindungskabels ab. Bei einer Strecke von 30 m beträgt er  $0,5 \text{ mm}^2$  und bei einer Strecke von 45 m beträgt er  $0,75 \text{ mm}^2$ . Dabei dürfen nicht mehr als 3 Ventile gleichzeitig in Betrieb gesetzt sein. Das GARDENA Verbindungskabel **Art. 1280** hat  $0,5 \text{ mm}^2$  und ist 15 m lang. Das Verbindungskabel kann über die Klemme **Art. 1282** wasserdicht verbunden werden.

### Wand-Halterung montieren:

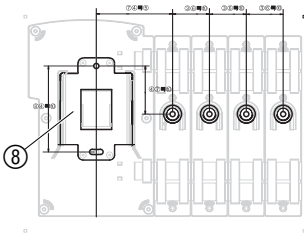

### → Bei Verwendung von Erweiterungsmodul 2040:

Mitgelieferte Bohrschablone an die Wand halten und die Bohrungen mit einem Stift markieren.

1. Halteplatte (8) für die Bewässerungssteuerung (und ggf. die Halterungen für die Erweiterungsmodule) an die Wand schrauben.
2. Bewässerungssteuerung (ggf. mit Erweiterungsmodul) mit der Rückseite von oben auf die Halteplatte (8) (und ggf. in die Halterungen für die Erweiterungsmodule) einhängen.

## 5. Bedienung

### Zeitformat bei Inbetriebnahme einstellen:



### Uhrzeit und Wochentag

Bevor die Bewässerungsprogramme erstellt werden können, müssen die Uhrzeit und der Wochentag eingestellt werden. Bereits geöffnete Ventile werden bei einer Änderung der Uhrzeit automatisch nach einer Minute geschlossen.

1. Netzteil (ohne Batterie) einstecken.

*TIME* und *24 H* blinken im Display.

2. 24 oder 12 pm Stundenanzeige mit den ▲-▼-Tasten einstellen und mit der **OK**-Taste bestätigen.

*TIME* und die Stunden-Anzeige (Bsp. **0**) blinken im Display.

### Uhrzeit und Wochentag einstellen:



1. **TIME**-Taste drücken.

2. Uhrzeit-Stunden mit den ▲-▼-Tasten einstellen (Bsp. **12** Stunden) und mit der **OK**-Taste bestätigen.

*TIME* und die Minuten-Anzeige blinken im Display.

3. Uhrzeit-Minuten mit den ▲-▼-Tasten einstellen (Bsp. **30** Minuten) und mit der **OK**-Taste bestätigen.

*TIME* und die Wochentag-Anzeige blinken im Display.

4.



### Bewässerungsprogramm erstellen :



4. Wochentag mit den ▲-▼-Tasten einstellen (Bsp. **Fr** Freitag) und mit der **OK**-Taste bestätigen.

*Die Uhrzeit und der Wochentag sind eingestellt.*

## Bewässerungsprogramme

**Voraussetzung:** Die aktuelle Uhrzeit und der aktuelle Wochentag wurden eingestellt.

Bevor Sie mit der Eingabe der Bewässerungsdaten beginnen, empfehlen wir Ihnen, die Daten Ihrer Bewässerungsventile aus Gründen der Übersichtlichkeit in den Bewässerungsplan im Anhang der Gebrauchsanweisung einzutragen. Es können maximal 6 Kanäle gleichzeitig geöffnet werden.

Es können 4 Bewässerungsprogramme pro Kanal gespeichert werden (maximal 4 Programme x 12 Kanäle = 48 Programme).

Wenn sich Programme überschneiden, blinkt als Hinweis die Kanalzustands-Anzeige und **ERROR** (die Programme werden dennoch ausgeführt).

→ Achten Sie darauf, dass sich keine Programme überschneiden.

### Kanal und Programmspeicherplatz wählen :

1. **Channel**-Taste des gewünschten Kanals drücken (Bsp. Kanal **2**).

*Channels (Bsp. 2) wird im Display angezeigt und **Program 1** blinkt.*

2. Programmspeicherplatz mit den ▲-▼-Tasten wählen (Bsp. Programmspeicherplatz **3**) und mit der **OK**-Taste bestätigen.

***START TIME** und die Stunden-Anzeige blinken im Display.*

### Bewässerungsstartzeit einstellen :

3. Bewässerungsstartzeit-Stunden mit den ▲-▼-Tasten einstellen (Bsp. **16** Stunden) und mit der **OK**-Taste bestätigen.

***START TIME** und die Minuten-Anzeige blinken im Display.*

4. Bewässerungsstartzeit-Minuten mit den ▲-▼-Tasten einstellen (Bsp. **30** Minuten) und mit der **OK**-Taste bestätigen.

***RUN TIME** und die Stunden-Anzeige blinken im Display.*

### Bewässerungsdauer einstellen :

5. Bewässerungsdauer-Stunden mit den ▲-▼-Tasten einstellen (Bsp. **1** Stunde) und mit der **OK**-Taste bestätigen.

***RUN TIME** und die Minuten-Anzeige blinken im Display.*

6. Bewässerungsdauer-Minuten mit den ▲-▼-Tasten einstellen (Bsp. **20** Minuten) und mit der **OK**-Taste bestätigen.

*Der Pfeil ↓ über der Bewässerungszyklus-Anzeige blinkt im Display.*

### Bewässerungszyklus einstellen :

- (a) jeden zweiten **2nd** oder dritten Tag **3rd** (ab aktuellem Wochentag)
- (b) beliebige Wochentage wählbar (somit auch täglich möglich)



3rd 2nd Mo Tu We Th Fr Sa Su ▲Sensor

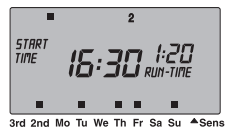

3rd 2nd Mo Tu We Th Fr Sa Su ▲Sensor



3rd 2nd Mo Tu We Th Fr Sa Su ▲Sensor

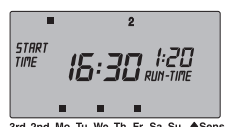

3rd 2nd Mo Tu We Th Fr Sa Su ▲Sensor

### % Run-Time-Funktion

#### programmierte Bewässerungsdauern

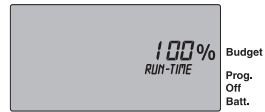

#### Bewässerungsprogramme inaktiv



2.

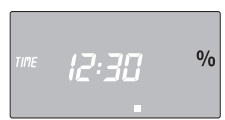
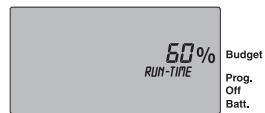

### 7. (a) Bewässerungszyklus für jeden 2. oder 3. Tag :

Mit den ▲-▼-Tasten den Pfeil ↓ auf **2nd** oder **3rd** einstellen (Bsp. **2nd** = jeden 2. Tag) und mit der **OK**-Taste bestätigen.

Das Bewässerungsprogramm wird gespeichert und der Bewässerungszyklus (Bsp. **2nd**) und die Wochenvorschau (Bsp. **Fr, Su, Tu, Th**) werden auf dem Display angezeigt.

Die Tage der Wochenvorschau richten sich nach dem aktuellen Wochentag (Bsp. **Fr**).

Weitere Bewässerungsprogramme erstellen oder mit der **Time**-Taste wieder in die aktuelle Uhrzeit wechseln.

– oder –

### (b) Bewässerungszyklus für beliebige Wochentage :

Mit den ▲-▼-Tasten den Pfeil ↓ auf den gewünschten Wochentag einstellen (Bsp. **Mo** = Montag) und jeweils mit der **OK**-Taste aktivieren ■ / deaktivieren.

Wenn alle gewünschten Wochentage aktiviert sind (Bsp. **Mo, We, Fr**), ▲-Taste so oft drücken, bis der Pfeil ↓ über **Su** verschwindet.

Das Bewässerungsprogramm wird gespeichert und der Bewässerungszyklus (Bsp. **Mo, We, Fr**) wird auf dem Display angezeigt.

Weitere Bewässerungsprogramme erstellen oder mit der **Time**-Taste wieder in die aktuelle Uhrzeit wechseln.

Damit die Bewässerungsprogramme ausgeführt werden, muss zur Aktivierung **% Run-Time > 0 %** gewählt sein.

Die programmierten Bewässerungsdauern aller Bewässerungsprogramme können zentral in 10%-Schritten von 200% bis 10% verändert werden, ohne die einzelnen Programme zu ändern. Z. B. muss im Herbst kürzer bewässert werden als im Sommer.

|                                 |                                 |
|---------------------------------|---------------------------------|
| <b>10 - 200 % RUN-TIME</b>      | = Bewässerungsprogramme aktiv   |
| <b>0 % RUN-TIME = Prog. Off</b> | = Bewässerungsprogramme inaktiv |

Wenn die **% Run-Time-Funktion** auf **0 % RUN-TIME** (Bewässerungsprogramme inaktiv) gestellt wurde, blinken alle Kanäle und das **Prog. Off**-Zeichen erscheint in der **Normal-Anzeige**.

1. **% Run-Time**-Taste drücken.
2. Gewünschte Prozentzahl der programmierten Bewässerungsdauer mit den ▲-▼-Tasten wählen (Bsp. **60 % RUN-TIME**) und mit der **O.K.**-Taste bestätigen.  
Das Display springt in die aktuelle Uhrzeit.

Die Programmierung der Bewässerungssteuerung ist nun abgeschlossen, d.h. die eingebauten Ventile öffnen / schließen vollautomatisch und bewässern somit zu den programmierten Zeitpunkten. Wenn die Bewässerungsdauer ungleich 100% ist, wird das %-Zeichen in der Anzeige der aktuellen Uhrzeit angezeigt.





**Hinweis:** Bei prozentualer Änderung der Bewässerungsdauer bleibt die Anzeige der ursprünglich programmierten Bewässerungsdauer in den einzelnen Programmen erhalten. Beim Erstellen / Ändern eines Programms wird automatisch auf **100 % RUN-TIME** gestellt. Die **% RUN-TIME** gilt nicht für die Manuelle Bewässerung.

**Tatsächliche Bewässerungsdauer anzeigen:**

Die tatsächliche Bewässerungsdauer ist der prozentuale Anteil der programmierten Bewässerungsdauer. Z. B. wird bei einer programmierten Bewässerungsdauer von 1 Stunde und **50 %** Run-Time die tatsächliche Bewässerungsdauer von **30** Minuten angezeigt.

1. **% Run-Time**-Taste gedrückt halten und gewünschte **Channel**-Taste drücken.
  2. Programmspeicherplatz mit den **▲-▼**-Tasten wählen.
- Es können alle 48 Programme mit den **▲-▼**-Tasten nacheinander angewählt werden.

**Bewässerungsprogramm ändern:**

Wenn auf einem der 4 Programmspeicherplätze bereits ein Bewässerungsprogramm vorhanden ist, kann dieses geändert werden, ohne dass es neu erstellt werden muss.

Die Werte für Bewässerungsstartzeit, -dauer und -zyklus sind voreingestellt. Somit müssen nur die tatsächlich zu ändernden Werte des Bewässerungsprogramms geändert werden. Alle anderen Werte können unter „*Bewässerungsprogramm erstellen*“ einfach mit der **OK**-Taste übernommen werden.

**Programmiermodus vorzeitig beenden:**

Der Programmiermodus kann jederzeit vorzeitig beendet werden.  
→ **Time**-Taste drücken.

*Die Uhrzeit und der Wochentag werden angezeigt.*

**Reset:**

**Die Bewässerungssteuerung wird in den Grundzustand zurück gesetzt und alle Programmdateien werden gelöscht.**

→ **Reset**-Taste 5 Sekunden gedrückt halten.

- Alle Symbole des Displays werden für 2 Sekunden angezeigt.
- Die Programmdateien **aller** Programme werden gelöscht.
- Die aktuelle Uhrzeit und der Wochentag bleiben erhalten.

Der Reset kann jederzeit ausgelöst werden. Danach muss die Uhrzeit eingestellt werden (siehe **5. Bedienung „Uhrzeit und Wochentag einstellen“**).



**Manuelle Bewässerung**

**Manuell bewässern:**

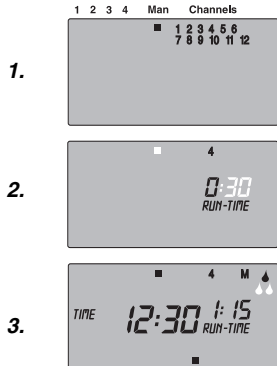

1. **Man**-Taste drücken.

*Die Man-Anzeige **Man** ■ wird angezeigt und alle Kanäle blinken im Display.*

2. **Channel**-Taste drücken (Bsp. Kanal **4**).

***RUN TIME** und die Stunden-Anzeige blinken im Display.*

3. **Man**-Taste drücken wenn **0:30** Minuten bewässert werden soll – oder –

Manuelle Bewässerung-Dauer mit den **▲-▼**-Tasten einstellen (Bsp. **1:15**) und mit der **OK**-Taste bestätigen.  
*Die manuelle Bewässerung wird gestartet.*

## Alle Kanäle manuell bewässern:



## Kanäle sperren:



Wenn alle Kanäle nacheinander manuell aktiviert werden sollen, ist dies über die **Man. All**-Taste möglich. Dabei werden alle Kanäle nacheinander entsprechend der Manuellen Bewässerung-Dauer geöffnet.

→ **Man. All**-Taste drücken.

**SPEC** wird angezeigt und die Bewässerung beginnt mit Kanal 1. Zum vorzeitigen Beenden muss nochmals die **Man. All**-Taste gedrückt werden.

Wenn z. B. wegen einer längeren Regenzeit nicht bewässert werden muss, können alle Kanäle über die % Run-Time-Funktion gesperrt werden (siehe „% **Run-Time-Funktion**“).

Einzelne Kanäle können folgendermaßen gesperrt werden:

1. **OK**-Taste gedrückt halten und die gewünschte **Channel**-Taste drücken (Bsp. Kanal 2).  
*Der gesperrte Kanal und **Prog. Off** blinken im Display.*
2. Um die Sperrung wieder aufzuheben, wiederum die **OK**-Taste gedrückt halten und die gewünschte **Channel**-Taste drücken.

**Tipp:** Bei offenen Fragen zur Bedienung und Programmierung wenden Sie sich bitte an den GARDENA Service Deutschland, Tel.-Nr. (07 31) 490-246; Österreich: Tel.-Nr. (0 22 62) 74 54 50; Schweiz: Tel.-Nr. (01) 8 60 26 66. Wir helfen gerne.

## 6. Beheben von Störungen

### Sicherung austauschen:

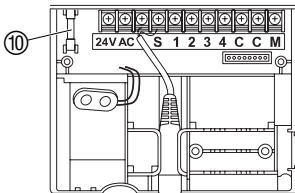

1. Batterie-Anzeige im Display kontrollieren und Batterie ggf. austauschen.
2. Netzstecker des 24 V (AC)-Netzteils ausstecken.
3. Deckel ① anheben und nach unten ziehen.
4. Sicherung ⑩ herausnehmen und neue Sicherung (2,5 A träge) einsetzen.
5. Deckel ① auf das Anschlussfach aufdrücken.
6. Netzstecker des 24 V (AC)-Netzteils in eine 230 V Netzsteckdose stecken.

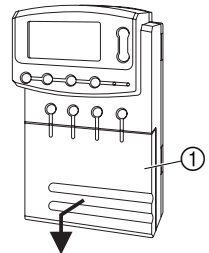

| Störung   | Mögliche Ursache                               | Abhilfe   |
|---|--|---|
| Keine Displayanzeige  | Außentemperatur unter 0 °C oder über +60 °C.   | → Warten, bis Betriebstemperaturbereich wieder erreicht ist.                        |
| <b>ERROR FUSE</b><br>wird auf dem Display angezeigt                                     | Die Sicherung ist durchgebrannt.               | 1. Anschluss-Schema prüfen und/oder Ursache ergründen.<br>2. Sicherung austauschen. |
| <b>ERROR noRC</b><br>wird auf dem Display angezeigt<br>(die Programme bleiben erhalten) | Das Netzteil ist nicht eingesteckt.            | → Netzteil in Steckdose einstecken.   |
|   | Verkabelung der Ventile hat einen Kurzschluss. | → Ventile ordnungsgemäß verkabeln (siehe 4. Inbetriebnahme „Ventile anschließen“).  |

| Störung   | Mögliche Ursache   | Abhilfe   |
|---|--|---|
| <b>ERROR noRC</b><br>wird auf dem Display angezeigt<br>(die Programme bleiben erhalten) | Das Netzteil ist durch Ventile von Fremdfabrikaten überlastet. | → Es dürfen nur soviel Ventile gleichzeitig geöffnet sein, dass die gesamte Stromaufnahme 900 mA nicht überschreitet. |

Bei sonstigen Störungen bitten wir Sie, sich mit dem GARDENA Service in Verbindung zu setzen.

## 7. Außerbetriebnahme

### Überwintern:

Die Bewässerungssteuerung ist frostsicher bis  $-20^{\circ}\text{C}$ . Zu Beginn der Frostperiode sind keine Maßnahmen erforderlich.

→ Batterie-Anzeige prüfen, bevor das Netzteil ausgesteckt wird.

### Wichtig für Deutschland!

Die Batterien nur im entladenen Zustand entsorgen.

→ Geben Sie die verbrauchten Batterien an eine der Verkaufsstellen zurück **oder** entsorgen Sie die Batterie über Ihre kommunale Entsorgungsstelle.

### Entsorgen:

(nach RL2002/96/EG)



Gerät darf nicht dem normalen Hausmüll beigefügt werden, sondern muss fachgerecht entsorgt werden.

→ Wichtig für Deutschland: Gerät über Ihre kommunale Entsorgungsstelle entsorgen.

## 8. Technische Daten

|  |   |
|--|---|
| Stromversorgung über Netzteil:                             | 24 V (AC) / 900 mA (ausreichend für 6 GARDENA-Bewässerungsventile Art. 1278)  |
| Stromversorgung des Speichers bei Netzausfall:             | Alkaline-Batterie 9 V IEC 6LR61   |
| Lebensdauer der Batterie:                                  | Min. 1 Jahr (bei Netzausfall zur Datenerhaltung)  |
| Betriebstemperaturbereich:                                 | Von $0^{\circ}\text{C}$ bis $+60^{\circ}\text{C}$   |
| Lagertemperaturbereich:                                    | $-20^{\circ}\text{C}$ bis $+70^{\circ}\text{C}$   |
| Luftfeuchtigkeit:  | 20 % bis 95 % relative Luftfeuchte  |
| Feuchte- Regensensor-Anschluss:                            | GARDENA-spezifisch  |
| Programmerhaltung bei Batteriewechsel:                     | Ja (wenn Netzteil angeschlossen)  |
| Anzahl der Kanäle:   | 4 Kanäle und ein Masterkanal, mit max. 4 Erweiterungsmodulen <b>Art.1277</b> auf 12 Kanäle und ein Masterkanal ausbaubar. |
| Anzahl programmgesteuerter Bewässerungsvorgänge pro Kanal: | Bis zu 4  |
| Bewässerungsdauer pro Programm:                            | 1 Minute bis 4 h 59 min. (100 % Run-Time)<br>2 Minuten bis 9 h 58 min. (200 % Run-Time)                                   |

## 9. Service

**Wir bieten Ihnen umfangreiche Serviceleistungen**

- Qualifizierte, schnelle und kostengünstige Reparatur durch unseren **Zentralen Reparatur-Service**  
– Bearbeitungsdauer in unserem Hause max. 5 Arbeitstage

- Einfache und kostengünstige Rücksendung an GARDENA durch **Abhol-Service (nur innerhalb von Deutschland)**  
– Abholung innerhalb von 2 Tagen
- Kompetente Beratung bei Störungen / Reklamationen durch unseren **Technischen Service**
- Schnelle und kostengünstige Ersatzteilversorgung durch unseren **Zentralen Ersatzteil-Service**  
– Bearbeitungsdauer in unserem Hause max. 2 Arbeitstage

## Garantie

Im Garantiefall sind die Serviceleistungen für Sie kostenlos.

GARDENA gewährt für dieses Produkt 2 Jahre Garantie (ab Kaufdatum). Diese Garantieleistung bezieht sich auf alle wesentlichen Mängel des Gerätes, die nachweislich auf Material- oder Fabrikationsfehler zurückzuführen sind. Sie erfolgt durch die Ersatzlieferung eines einwandfreien Gerätes oder durch die kostenlose Reparatur des eingesandten Gerätes nach unserer Wahl, wenn folgende Voraussetzungen gewährleistet sind:

- Das Gerät wurde sachgemäß und laut den Empfehlungen in der Gebrauchsanweisung behandelt.
- Es wurde weder vom Käufer noch von einem Dritten versucht, das Gerät zu reparieren.

Defekte der Bewässerungssteuerung durch falsch eingelegte oder ausgelaufene Batterien sind von der Garantie ausgeschlossen.

Diese Hersteller-Garantie berührt die gegenüber dem Händler / Verkäufer bestehenden Gewährleistungsansprüche nicht.

Im Servicefall schicken Sie bitte das defekte Gerät zusammen mit einer Kopie des Kaufbelegs und einer Fehlerbeschreibung per Abhol-Service (nur in Deutschland) oder frankiert an die auf der Rückseite angegebene Serviceadresse.  
Nach erfolgter Reparatur senden wir das Gerät frei an Sie zurück.

## Service-Anschrift

GARDENA Manufacturing GmbH Service  
Hans-Lorenser-Str. 40 D-89079 Ulm

### Ihre direkte Verbindung zum Service

 **Telefon**

 **Fax**

 **E-Mail**

#### **D** in Deutschland

**(07 31) 4 90 + Durchwahl**

**[www.gardena.de/service/](http://www.gardena.de/service/)**

Technische Störungen /  
Reklamationen

290

389

[service@gardena.com](mailto:service@gardena.com)

Reparaturen und Antworten  
auf Kostenvoranschläge

300

307

[service@gardena.com](mailto:service@gardena.com)

Ersatzteilbestellungen /  
Allgem. Produktberatung

123

249

[service@gardena.com](mailto:service@gardena.com)

Abhol-Service

(018 03) 30 81 00 oder (018 03) 00 16 89

### Ihre direkte Verbindung zum Service

**Unsere Kunden in Österreich und in der Schweiz wenden sich bitte an ihre Servicestelle (Anschrift siehe Umschlagseite)**

#### **A** in Österreich

**(0 22 62) 7 45 45-36 / -30**

[kundendienst@gardena.at](mailto:kundendienst@gardena.at)

#### **CH** in der Schweiz

**(01) 86 02 66 6**

[info@gardena.ch](mailto:info@gardena.ch)

|  |  |
|--|--|
| <b>D</b> <i>Produkthaftung</i>                   | Wir weisen ausdrücklich darauf hin, dass wir nach dem Produkthaftungsgesetz nicht für durch unsere Geräte hervorgerufene Schäden einzustehen haben, sofern diese durch unsachgemäße Reparatur verursacht oder bei einem Teileaustausch nicht unsere Original GARDENA Teile oder von uns freigegebene Teile verwendet werden und die Reparatur nicht vom GARDENA Service oder dem autorisierten Fachmann durchgeführt wird. Entsprechendes gilt für Ergänzungsteile und Zubehör.  |
| <b>GB</b> <i>Product Liability</i>               | We expressly point out that, in accordance with the product liability law, we are not liable for any damage caused by our units if it is due to improper repair or if parts exchanged are not original GARDENA parts or parts approved by us, and, if the repairs were not carried out by a GARDENA Service Centre or an authorised specialist. The same applies to spare parts and accessories.   |
| <b>F</b> <i>Responsabilité</i>                   | Nous vous signalons expressément que GARDENA n'est pas responsable des dommages causés par ses appareils, dans la mesure où ces dommages seraient causés suite à une réparation non conforme, dans la mesure où, lors d'un échange de pièces, les pièces d'origine GARDENA n'auraient pas été utilisées, ou si la réparation n'a pas été effectuée par le Service Après-Vente GARDENA ou l'un des Centres SAV agréés GARDENA. Ceci est également valable pour tout ajout de pièces et d'accessoires autres que ceux préconisés par GARDENA.  |
| <b>NL</b> <i>Productaansprakelijkheid</i>        | Wij wijzen er nadrukkelijk op, dat wij op grond van de wet aansprakelijkheid voor producten niet aansprakelijk zijn voor schade ontstaan door onze apparaten, indien deze door onvakkundige reparatie veroorzaakt zijn, of er bij het uitwisselen van onderdelen geen gebruik gemaakt werd van onze originele GARDENA onderdelen of door ons vrijgegeven onderdelen en de reparatie niet door de GARDENA technische dienst of de bevoegde vakman uitgevoerd werd. Ditzelfde geldt voor extra-onderdelen en accessoires.                      |
| <b>S</b> <i>Produktansvar</i>                    | Tillverkaren är inte ansvarig för skada som orsakats av produkten om skadan beror på att produkten har reparerats felaktigt eller om, vid reparation eller utbyte, andra än Original GARDENA reservdelar har använts. Samma sak gäller för kompletteringsdelar och tillbehör.  |
| <b>I</b> <i>Responsabilità del prodotto</i>      | Si rende espressamente noto che, conformemente alla legislazione sulla responsabilità del prodotto, non si risponde di danni causati da nostri articoli se originati da riparazioni eseguite non correttamente o da sostituzioni di parti effettuate con materiale non originale GARDENA o comunque da noi non approvato e, in ogni caso, qualora l'intervento non venga eseguito da un centro assistenza GARDENA o da personale specializzato autorizzato. Lo stesso vale per le parti complementari e gli accessori.                       |
| <b>E</b> <i>Responsabilidad de productos</i>     | Advertimos que conforme a la ley de responsabilidad de productos no nos responsabilizamos de daños causados por nuestros aparatos, siempre y cuando dichos daños hayan sido originados por arreglos o reparaciones indebidas, por recambios con piezas que no sean piezas originales GARDENA o bien piezas autorizadas por nosotros, así como en aquellos casos en que la reparación no haya sido efectuada por un Servicio Técnico GARDENA o por un técnico autorizado. Lo mismo es aplicable para las piezas complementarias y accesorios. |
| <b>P</b> <i>Responsabilidade sobre o produto</i> | Queremos salientar que segundo a lei da responsabilidade do fabricante, nós não nos responsabilizaremos por danos causados pelo nosso equipamento, quando estes ocorram em decorrência de reparações inadequadas ou da substituição de peças por peças não originais da GARDENA, ou peças não autorizadas. A responsabilidade tornar-se-à nula também depois de reparações realizadas por oficinas não autorizadas pela GARDENA. Esta restrição valerá também para peças adicionais e acessórios.  |
| <b>DK</b> <i>Produktansvar</i>                   | Vi gør udtrykkeligt opmærksom på at i henhold til produktansvarsloven er vi ikke ansvarlige for skader forårsaget af vores udstyr, hvis det skyldes uautoriserede reparationer eller hvis dele er skiftet ud og der ikke er anvendt originale GARDENA dele eller dele godkendt af os, eller hvis reparationerne ikke er udført af GARDENA-service eller en autoriseret fagmand. Det samme gælder for ekstra udstyr og tilbehør.  |

|   |   |
|---|---|
| <p><b>D EU-Konformitätserklärung</b><br/> <b>Maschinenverordnung (9. GSGVO) / EMVG / Niedersp. RL</b><br/> Der Unterzeichnete GARDENA International GmbH, Hans-Lorenser-Str. 40, D-89079 Ulm, bestätigt, dass die nachfolgend bezeichneten Geräte in der von uns in Verkehr gebrachten Ausführung die Anforderungen der harmonisierten EU-Richtlinien, EU-Sicherheitsstandards und produktspezifischen Standards erfüllen. Bei einer nicht mit uns abgestimmten Änderung der Geräte verliert diese Erklärung ihre Gültigkeit.</p>                               | Bezeichnung des Gerätes: Bewässerungssteuerung<br>Description of the unit: Watering Controller<br>Désignation du matériel : Programmeur<br>Omschrijving van het apparaat: Besproeiingscomputer<br>Produktbeskrivning: Kontrollpanel<br>Descrizione del prodotto: Centralina<br>Descripción de la mercancía: Programación de riego<br>Descrição do aparelho: Comando de rega<br>Beskrivelse af enhederne: Vandingskontrol-system |
| <p><b>GB EU Certificate of Conformity</b><br/> The undersigned GARDENA International GmbH, Hans-Lorenser-Str. 40, D-89079 Ulm, hereby certifies that, when leaving our factory, the units indicated below are in accordance with the harmonised EU guidelines, EU standards of safety and product specific standards. This certificate becomes void if the units are modified without our approval.</p>   | Typ: Art.-Nr.:<br>Type: Art. No.:<br>Type : Référence :<br>Type: Art. nr.:<br>Type: 4040 modular Art.nr. : 1276<br>Modello: Art. :<br>Tipo: Art. Nº:<br>Type: Art. Nº:<br>Type: Varen. :  |
| <p><b>F Certificat de conformité aux directives européennes</b><br/> Le constructeur, soussigné : GARDENA International GmbH, Hans-Lorenser-Str. 40, D-89079 Ulm, déclare qu'à la sortie de ses usines le matériel neuf désigné ci-dessous était conforme aux prescriptions des directives européennes énoncées ci-après et conforme aux règles de sécurité et autres règles qui lui sont applicables dans le cadre de l'Union européenne. Toute modification portée sur ce produit sans l'accord express de GARDENA supprime la validité de ce certificat.</p> | EU-Richtlinien:<br>EU directives:<br>Directives européennes : 89/336/EC<br>EU-richtlijnen:<br>EU direktiv:<br>EU direktiv: 73/23/EC<br>Directive UE:<br>Normativa UE: 93/68/EC<br>Directrizes da UE:<br>EU Retningslinier:  |
| <p><b>NL EU-overeenstemmingsverklaring</b><br/> Ondergetekende GARDENA International GmbH, Hans-Lorenser-Str. 40, D-89079 Ulm, bevestigt, dat de volgende genoemde apparaten in de door ons in de handel gebrachte uitvoering voldoen aan de eis van, en in overeenstemming zijn met de EU-richtlijnen, de EU-veiligheidsstandaard en de voor het product specifieke standaard. Bij een niet met ons afgestemde verandering aan de apparaten verliest deze verklaring haar geldigheid.</p>  | Anbringingsjaar der CE-Kennzeichnung:<br>Year of CE marking:<br>Date d'apposition du marquage CE :<br>Installatiejaar van de CE-aanduiding:<br>CE-Märkningsår: 2004<br>Anno di rilascio della certificazione CE :<br>Colocación del distintivo CE :<br>Ano de marcação pela CE:<br>CE-Mærkningsår:  |
| <p><b>S EU Tillverkarintyg</b><br/> Undertecknad firma GARDENA International GmbH, Hans-Lorenser-Str. 40, D-89079 Ulm, intygar härmed att nedan nämnda produkter överensstämmer med EU:s direktiv, EU:s säkerhetsstandard och produktspecifikation. Detta intyg upphör att gälla om produkten ändras utan vårt tillstånd.</p>   |   |
| <p><b>I Dichiarazione di conformità alle norme UE</b><br/> La sottoscritta GARDENA International GmbH, Hans-Lorenser-Str. 40, D-89079 Ulm, certifica che il prodotto qui di seguito indicato, nei modelli da noi commercializzati, è conforme alle direttive armonizzate UE nonché agli standard di sicurezza e agli standard specifici di prodotto. Qualunque modifica apportata al prodotto senza nostra specifica autorizzazione invalida la presente dichiarazione.</p>   |   |
| <p><b>E Declaración de conformidad de la UE</b><br/> El que suscribe GARDENA International GmbH, Hans-Lorenser-Str. 40, D-89079 Ulm, declara que la presente mercancía, objeto de la presente declaración, cumple con todas las normas de la UE, en lo que a normas técnicas, de homologación y de seguridad se refiere. En caso de realizar cualquier modificación en la presente mercancía sin nuestra previa autorización, esta declaración pierde su validez.</p>   |   |
| <p><b>P Certificado de conformidade da UE</b><br/> Os abaixo mencionados GARDENA International GmbH, Hans-Lorenser-Str. 40, D-89079 Ulm, por este meio certificam que ao sair da fábrica o aparelho abaixo mencionado está de acordo com as directrizes harmonizadas da UE, padrões de segurança e de produtos específicos. Este certificado ficará nulo se a unidade for modificada sem a nossa aprovação.</p>   | <br>Peter Lameli<br>Technische Leitung<br>Technical Dept. Manager<br>Direction technique<br>Hoofd technische dienst<br>Technical Director<br>Direzione Tecnica<br>Dirección Técnica<br>Director Técnico<br>Teknisk direktor   |
| <p><b>DK EU Overensstemmelse certifikat</b><br/> Undertegnede GARDENA International GmbH, Hans-Lorenser-Str. 40, D-89079 Ulm bekræfter hermed, at enheder listet herunder, ved afsendelse fra fabrikken, er i overensstemmelse med harmoniserede EU retningslinier, EU sikkerhedsstandarder og produktspecifikationsstandarder. Dette certifikat træder ud af kraft hvis enhederne er ændret uden vor godkendelse.</p>  | Ulm, den 01.07.2004<br>Ulm, 01.07.2004<br>Fait à Ulm, le 01.07.2004<br>Ulm, 01-07-2004<br>Ulm, 2004.07.01.<br>Ulm, 01.07.2004<br>Ulm, 01.07.2004<br>Ulm, 01.07.2004<br>Ulm, 01.07.2004  |

Channel \_\_\_\_\_

| Prog. | <i>START TIME</i> | <i>RUN TIME</i> | 3rd | 2nd | Mo | Tu | We | Th | Fr | Sa | Su |
|-------|-------------------|-----------------|-----|-----|----|----|----|----|----|----|----|
| 1     |                   |                 |     |     |    |    |    |    |    |    |    |
| 2     |                   |                 |     |     |    |    |    |    |    |    |    |
| 3     |                   |                 |     |     |    |    |    |    |    |    |    |
| 4     |                   |                 |     |     |    |    |    |    |    |    |    |

Channel \_\_\_\_\_

| Prog. | <i>START TIME</i> | <i>RUN TIME</i> | 3rd | 2nd | Mo | Tu | We | Th | Fr | Sa | Su |
|-------|-------------------|-----------------|-----|-----|----|----|----|----|----|----|----|
| 1     |                   |                 |     |     |    |    |    |    |    |    |    |
| 2     |                   |                 |     |     |    |    |    |    |    |    |    |
| 3     |                   |                 |     |     |    |    |    |    |    |    |    |
| 4     |                   |                 |     |     |    |    |    |    |    |    |    |

Channel \_\_\_\_\_

| Prog. | <i>START TIME</i> | <i>RUN TIME</i> | 3rd | 2nd | Mo | Tu | We | Th | Fr | Sa | Su |
|-------|-------------------|-----------------|-----|-----|----|----|----|----|----|----|----|
| 1     |                   |                 |     |     |    |    |    |    |    |    |    |
| 2     |                   |                 |     |     |    |    |    |    |    |    |    |
| 3     |                   |                 |     |     |    |    |    |    |    |    |    |
| 4     |                   |                 |     |     |    |    |    |    |    |    |    |

Channel \_\_\_\_\_

| Prog. | <i>START TIME</i> | <i>RUN TIME</i> | 3rd | 2nd | Mo | Tu | We | Th | Fr | Sa | Su |
|-------|-------------------|-----------------|-----|-----|----|----|----|----|----|----|----|
| 1     |                   |                 |     |     |    |    |    |    |    |    |    |
| 2     |                   |                 |     |     |    |    |    |    |    |    |    |
| 3     |                   |                 |     |     |    |    |    |    |    |    |    |
| 4     |                   |                 |     |     |    |    |    |    |    |    |    |

Channel \_\_\_\_\_

| Prog. | <i>START TIME</i> | <i>RUN TIME</i> | 3rd | 2nd | Mo | Tu | We | Th | Fr | Sa | Su |
|-------|-------------------|-----------------|-----|-----|----|----|----|----|----|----|----|
| 1     |                   |                 |     |     |    |    |    |    |    |    |    |
| 2     |                   |                 |     |     |    |    |    |    |    |    |    |
| 3     |                   |                 |     |     |    |    |    |    |    |    |    |
| 4     |                   |                 |     |     |    |    |    |    |    |    |    |

Channel \_\_\_\_\_

| Prog. | <i>START TIME</i> | <i>RUN TIME</i> | 3rd | 2nd | Mo | Tu | We | Th | Fr | Sa | Su |
|-------|-------------------|-----------------|-----|-----|----|----|----|----|----|----|----|
| 1     |                   |                 |     |     |    |    |    |    |    |    |    |
| 2     |                   |                 |     |     |    |    |    |    |    |    |    |
| 3     |                   |                 |     |     |    |    |    |    |    |    |    |
| 4     |                   |                 |     |     |    |    |    |    |    |    |    |

Channel \_\_\_\_\_

| Prog. | <i>START TIME</i> | <i>RUN TIME</i> | 3rd | 2nd | Mo | Tu | We | Th | Fr | Sa | Su |
|-------|-------------------|-----------------|-----|-----|----|----|----|----|----|----|----|
| 1     |                   |                 |     |     |    |    |    |    |    |    |    |
| 2     |                   |                 |     |     |    |    |    |    |    |    |    |
| 3     |                   |                 |     |     |    |    |    |    |    |    |    |
| 4     |                   |                 |     |     |    |    |    |    |    |    |    |

Channel \_\_\_\_\_

| Prog. | <i>START TIME</i> | <i>RUN TIME</i> | 3rd | 2nd | Mo | Tu | We | Th | Fr | Sa | Su |
|-------|-------------------|-----------------|-----|-----|----|----|----|----|----|----|----|
| 1     |                   |                 |     |     |    |    |    |    |    |    |    |
| 2     |                   |                 |     |     |    |    |    |    |    |    |    |
| 3     |                   |                 |     |     |    |    |    |    |    |    |    |
| 4     |                   |                 |     |     |    |    |    |    |    |    |    |

Channel \_\_\_\_\_

| Prog. | <i>START TIME</i> | <i>RUN TIME</i> | 3rd | 2nd | Mo | Tu | We | Th | Fr | Sa | Su |
|-------|-------------------|-----------------|-----|-----|----|----|----|----|----|----|----|
| 1     |                   |                 |     |     |    |    |    |    |    |    |    |
| 2     |                   |                 |     |     |    |    |    |    |    |    |    |
| 3     |                   |                 |     |     |    |    |    |    |    |    |    |
| 4     |                   |                 |     |     |    |    |    |    |    |    |    |

Channel \_\_\_\_\_

| Prog. | <i>START TIME</i> | <i>RUN TIME</i> | 3rd | 2nd | Mo | Tu | We | Th | Fr | Sa | Su |
|-------|-------------------|-----------------|-----|-----|----|----|----|----|----|----|----|
| 1     |                   |                 |     |     |    |    |    |    |    |    |    |
| 2     |                   |                 |     |     |    |    |    |    |    |    |    |
| 3     |                   |                 |     |     |    |    |    |    |    |    |    |
| 4     |                   |                 |     |     |    |    |    |    |    |    |    |

Channel \_\_\_\_\_

| Prog. | <i>START TIME</i> | <i>RUN TIME</i> | 3rd | 2nd | Mo | Tu | We | Th | Fr | Sa | Su |
|-------|-------------------|-----------------|-----|-----|----|----|----|----|----|----|----|
| 1     |                   |                 |     |     |    |    |    |    |    |    |    |
| 2     |                   |                 |     |     |    |    |    |    |    |    |    |
| 3     |                   |                 |     |     |    |    |    |    |    |    |    |
| 4     |                   |                 |     |     |    |    |    |    |    |    |    |

Channel \_\_\_\_\_

| Prog. | <i>START TIME</i> | <i>RUN TIME</i> | 3rd | 2nd | Mo | Tu | We | Th | Fr | Sa | Su |
|-------|-------------------|-----------------|-----|-----|----|----|----|----|----|----|----|
| 1     |                   |                 |     |     |    |    |    |    |    |    |    |
| 2     |                   |                 |     |     |    |    |    |    |    |    |    |
| 3     |                   |                 |     |     |    |    |    |    |    |    |    |
| 4     |                   |                 |     |     |    |    |    |    |    |    |    |



**Deutschland / Germany**

GARDENA  
Manufacturing GmbH  
Service Center  
Hans-Lorenser-Straße 40  
D-89079 Ulm  
Produktfragen:  
(+49) 731 490-123  
Reparaturen:  
(+49) 731 490-290  
service@gardena.com

**Argentina**

Argensem® S.A.  
Calle Colonia Japonesa s/n  
(1625) Loma Verde  
Escobar, Buenos Aires  
Phone: (+54) 34 88 49 40 40  
info@argensem.com.ar

**Australia**

Nylex Consumer Products  
50-70 Stanley Drive  
Somerton, Victoria, 3062  
Phone: (+61) 3 95 81 05 34  
nylex.spareparts@  
nylex.com.au

**Austria / Österreich**

GARDENA  
Österreich Ges.m.b.H.  
Stettnerweg 11-15  
2100 Korneuburg  
Tel.: (+43) 22 62 7 45 45 36  
kundendienst@gardena.at

**Belgium**

GARDENA Belgium NV/SA  
Sterrebeekstraat 163  
1930 Zaventem  
Phone: (+32) 2 7 20 92 12  
Mail: info@gardena.be

**Brazil**

Palash Comércio e  
Importação Ltda.  
Rua América Brasileira,  
2414 - Chácara Sto Antonio  
São Paulo - SP - Brasil -  
CEP 04715-005  
Phone: (+55) 11 5181-0909  
eduardo@palash.com.br

**Bulgaria**

DENEX LTD.  
2 Luis Ahalier Str. - 7th floor  
Sofia 1404  
Phone: (+359) 2 958 18 21  
office@denex-bg.com

**Canada**

GARDENA Canada Ltd.  
100 Summerlea Road  
Brampton, Ontario L6T 4X3  
Phone: (+1) 905 792 93 30  
info@gardenacanada.com

**Chile**

Antonio Martinic y Cia Ltda.  
Cassillas 272  
Centro de Cassillas  
Santiago de Chile  
Phone: (+56) 2 20 10 708  
garfar\_cl@yahoo.com

**Costa Rica**

Compania Exim  
Euroberoamericana S.A.  
Los Colegios, Moravia,  
200 metros al Sur del Colegio  
Saint Francis - San José  
Phone: (+506) 297 68 83  
exim\_euro@racsa.co.cr

**Croatia**

KLIS d.o.o.  
Stanciceva 79  
10419 Vukovina  
Phone: (+385) 1 622 777 0  
klis@zg.hinet.hr

**Cyprus**

FARMOKIPIKI LTD  
P.O. Box 7098  
74, Digeni Akritra Ave.  
1641 Nicosia  
Phone: (+357) 22 75 47 62  
condam@spidernet.com.cy

**Czech Republic**

GARDENA spol. s r.o.  
Řípská 20a, č.p. 1153  
627 00 Brno  
Phone: (+420) 800 100 425  
gardena@gardenabrno.cz

**Denmark**

GARDENA Norden AB  
Salgsafdeling Danmark  
Box 9003  
S-200 39 Malmö  
info@gardena.dk

**Finland**

Habitec Oy  
Martinkyläntie 52  
01720 Vantaa

**France**

GARDENA  
PARIS NORD 2  
69, rue de la Belle Etoile  
BP 57080  
ROISSY EN FRANCE  
95948 ROISSY CDG CEDEX  
Tél. (+33) 0826 101 455  
service.consommateurs@  
gardena.fr

**Great Britain**

GARDENA UK Ltd.  
27-28 Brenkley Way  
Bleazard Business Park  
Seaton Burn  
Newcastle upon Tyne  
NE13 6DS  
info@gardena.co.uk

**Greece**

Agrokrip  
G. Psomadopoulos & Co.  
33 A, Ifestou str. –  
Industrial Area  
194 00 Koropi, Athens  
Phone: (+30) 210 66 20 225  
service@agrokrip.gr  
www.agrokrip.gr

**Hungary**

GARDENA  
Magyarország Kft.  
Késmárk utca 22  
1158 Budapest  
Phone: (+36) 80 20 40 33  
gardena@gardena.hu

**Iceland**

Ó. Johnson & Kaaber  
Tunguhalsi 1  
110 Reykjavik  
ooj@ojk.is

**Ireland**

Michael McLoughlin & Sons  
Hardware Limited  
Long Mile Road  
Dublin 12

**Italy**

GARDENA Italia S.p.A.  
Via Donizetti 22  
20020 Lainate (Mi)  
Phone: (+39) 02.93.94.71  
info@gardenaitalia.it

**Japan**

KAKUICHI Co. Ltd.  
Sumitomo Realty &  
Development Kojimachi  
BLDG., 8F  
5-1 Nibanbun, Chiyoda-ku  
Tokyo 102-0084  
m\_ishihara@kaku-ichi.co.jp  
Phone: (+81) 33 264 4721

**Luxembourg**

Magasins Jules Neuberg  
Boîte postale 12  
L-2010 Luxembourg  
Phone: (+352) 40 14 01  
info@neuberg.lu

**Netherlands**

GARDENA Nederland B.V.  
Postbus 50176  
1305 AD ALMERE  
Phone: (+31) 36 521 00 00  
info@gardena.nl

**Neth. Antilles**

Jonka Enterprises N.V.  
Sta. Rosa Weg 196  
P.O. Box 8200  
Curaçao  
Phone: (+599) 9 767 66 55  
pgm@jonka.com

**New Zealand**

NYLEX New Zealand Limited  
22 Saleyards Road Otahuhu  
Private Bag 94001  
SAMC Manukau  
Phone: (+64) 9 270 1806  
david.eeles@nylex.com.au

**Norway**

GARDENA Norden AB  
Salgskontor Norge  
Karihaugveien 89  
1086 Oslo  
info@gardena.no

**Poland**

GARDENA Polska Sp. z o.o.  
Szymanów 9 d  
05-532 Baniocha  
Phone: (+48) 22 727 56 90  
gardena@gardena.pl

**Portugal**

GARDENA Portugal Lda.  
Recta da Granja do Marquês  
Edif. GARDENA Algueirão  
2725-596 Mem Martins  
Phone: (+351) 21 922 85 30  
info@gardena.pt

**Romania**

MADEX INTERNATIONAL SRL  
Str. Avionului No. 17  
Bl.6D, Sc.1, Ap.1, Sect. 1,  
București, 014332  
Phone: (+40) 21 23 23 570  
madox@ines.ro

**Russia / Россия**

АО АМИДА ТТЦ  
ул. Мосфильмовская 66  
117330 Москва  
Phone: (+7) 095 956 99 00  
amida@col.ru

**Singapore**

Hy - Ray PRIVATE LIMITED  
1002 Toa Payoh  
Industrial Park  
#07-1433/1435/1451  
Singapore 319074  
Phone: (+65) 6253 2277  
hyray@singnet.com.sg

**Slovak Republic**

GARDENA Slovensko, s.r.o.  
Bohrova č. 1  
85101 Bratislava  
Phone: (+421) 263 453 722  
info@gardena.sk

**Slovenia**

Silk d.o.o. Trgovina  
Brodšiče 15  
1236 Trzin  
Phone: (+386) 1 580 93 00  
gardena@silk.si

**South Africa**

GARDENA  
South Africa (Pty.) Ltd.  
P.O. Box 11534  
Vorna Valley 1686  
Phone: (+27) 11 315 02 23  
sales@gardena.za

**Spain**

GARDENA IBÉRICA S.L.U.  
C/ Basauri, nº 6  
La Florida  
28023 Madrid  
Phone: (+34) 91 708 05 00  
(4 líneas)  
atencioncliente@gardena.es

**Sweden**

GARDENA Norden AB  
Försäljningskontor Sverige  
Box 9003  
200 39 Malmö  
info@gardena.se

**Switzerland / Schweiz**

GARDENA (Schweiz) AG  
Bitzberg 1  
8184 Bachenbülach  
Phone: (+41) 1 860 26 66  
info@gardena.ch

**Turkey**

GARDENA / Dost Diş Ticaret  
Müessesilik A.Ş. Sanayi  
Cad. Adil Sokak No. 1  
Kartal - Istanbul  
Phone: (+90) 216 38 93 939  
info@gardena-dost.com.tr

**Ukraine / Украина**

АОЗТ АЛЬЦЕСТ  
ул. Гайдара 50  
г. Киев 01033  
Phone: (+380) 44 220 4335  
info@gardena.ua

**USA**

Melnor Inc.  
3085 Shawnee Drive  
Winchester, VA 22604  
Phone: (+1) 540 722-9080  
service\_us@melnor.com

1276-20.960.03/0805  
© GARDENA  
Manufacturing GmbH  
D-89070 Ulm  
http://www.gardena.com