

C 1030 plus Art. 1862

- D Betriebsanleitung**
Bewässerungscomputer

- F Mode d'emploi**
Programmateur d'arrosage

- I Istruzioni per l'uso**
Computer per irrigazione

- E Manual de instrucciones**
Programador de riego

- P Instruções de manejo**
Computador de rega

GARDENA Bewässerungscomputer C 1030 plus

Willkommen im Garten GARDENA...



Dies ist die deutsche Originalbetriebsanleitung. Bitte lesen Sie die Betriebsanleitung sorgfältig und beachten Sie deren Hinweise. Machen Sie sich anhand dieser Betriebsanleitung mit dem Bewässerungscomputer, dem richtigen Gebrauch sowie den Sicherheitshinweisen vertraut.



Aus Sicherheitsgründen dürfen Kinder und Jugendliche unter 16 Jahren sowie Personen, die nicht mit dieser Betriebsanleitung vertraut sind, diesen Bewässerungscomputer nicht benutzen.

→ Bitte bewahren Sie diese Betriebsanleitung sorgfältig auf.

Inhaltsverzeichnis

1. Einsatzgebiet Ihres GARDENA Bewässerungscomputers	2
2. Sicherheitshinweise	2
3. Funktion	3
4. Inbetriebnahme	5
5. Programmierung	6
6. Außerbetriebnahme	10
7. Wartung	10
8. Beheben von Störungen	11
9. Lieferbares Zubehör	12
10. Technische Daten	12
11. Service / Garantie	12

1. Einsatzgebiet Ihres GARDENA Bewässerungscomputers

Ordnungsgemäßer Gebrauch:

Der GARDENA Bewässerungscomputer ist für die private Benutzung im Haus- und Hobbygarten für den ausschließlichen Einsatz im Außenbereich zur Steuerung von Regnern und Bewässerungssystemen bestimmt. Der Bewässerungscomputer kann zur automatischen Bewässerung während des Urlaubs eingesetzt werden.

Zu beachten



Der GARDENA Bewässerungscomputer darf nicht im industriellen Einsatz und in Verbindung mit Chemikalien, Lebensmitteln, leicht brennbaren und explosiven Stoffen verwendet werden.

2. Sicherheitshinweise

Batterie:

Aus Gründen der Funktionssicherheit darf nur eine 9 V Alkali-Mangan-Batterie (alkaline) Typ IEC 6LR61 verwendet werden!

Um bei längerer Abwesenheit einen Ausfall des Bewässerungscomputers durch eine schwache Batterie zu verhindern, ist die

Batterie auszutauschen, wenn die Batterie-Anzeige nur noch 1 Balken anzeigt.

Inbetriebnahme:

Achtung!

Der Bewässerungscomputer ist für den Betrieb in Innenräumen nicht zugelassen.

→ Den Bewässerungscomputer nur im Außenbereich verwenden.

Der Bewässerungscomputer darf nur senkrecht mit der Überwurfmutter nach oben montiert werden, um ein Eindringen von Wasser in das Batteriefach zu verhindern.

Die Mindestwasserabgabemenge für eine sichere Schaltfunktion des Bewässerungscomputers beträgt 20 - 30 l/h. Z. B. zur Steuerung des Micro-Drip Systems werden mind. 10 Stück 2-Liter-Tropfer benötigt.

Bei hohen Temperaturen (über 60 °C am Display) kann es vorkommen, dass die LCD-Anzeige erlischt; dies hat keinerlei Auswirkungen auf den Programmablauf. Nach Abkühlung erscheint die LCD-Anzeige wieder.

Die Temperatur des durchfließenden Wassers darf max. 40 °C betragen.

→ Nur klares Süßwasser verwenden.

Der Mindestbetriebsdruck beträgt 0,5 bar, der maximale Betriebsdruck 12 bar.

Zugbelastungen vermeiden.

→ Nicht am angeschlossenen Schlauch ziehen.

Programmieren:

→ Programmieren Sie den Bewässerungscomputer bei geschlossenem Wasserhahn.

So verhindern Sie ungewolltes Nasswerden beim Ausprobieren der manuellen Ein/Aus-Funktion (Man. On/Off).

Zur Programmierung können Sie das Steuerenteil vom Gehäuse abnehmen.

Wenn das Steuerenteil bei geöffnetem Ventil abgezogen wird, bleibt das Ventil solange geöffnet, bis das Steuerenteil wieder aufgesteckt wird.

3. Funktion

Mit dem Bewässerungscomputer kann der Garten zu jeder gewünschten Tageszeit bis zu 3-mal täglich (alle 8 Stunden) vollautomatisch bewässert werden. Dabei können Regner, eine Sprinklersystem-Anlage oder ein Tropfbewässerungssystem zur Bewässerung eingesetzt werden.

Der Bewässerungscomputer übernimmt vollautomatisch die Bewässerung entsprechend dem erstellten Programm und kann somit auch im Urlaub eingesetzt werden. Am frühen Morgen oder am späten Abend ist die Verdunstung und damit der Wasserverbrauch am geringsten.

Das Bewässerungs-Programm wird auf einfache Weise über die Bedienelemente eingestellt.

Bedienelemente:

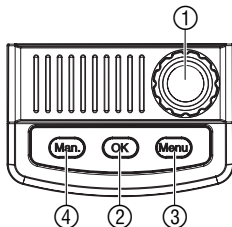

Bedienelement

① **Drehknopf**

② **OK-Taste**

③ **Menu-Taste**

④ **Man.-Taste**

Funktion

Verändert die einstellbaren Werte.

Übernimmt die mit dem Drehknopf eingestellten Werte.

Wechselt in die nächste Anzeige-Ebene.

Manuelles Öffnen oder Schließen des Wasserdurchflusses.

Anzeige-Ebenen:

Die 6 Anzeige-Ebenen,

- Ebene 1: **Normal-Anzeige**
- Ebene 2: **Aktuelle Uhrzeit und Wochentag**
- Ebene 3: **Bewässerungs-Startzeit**
- Ebene 4: **Bewässerungs-Dauer**
- Ebene 5: **Bewässerungs-Häufigkeit**
- Ebene 6: **Programm aktivieren / deaktivieren**

können nacheinander durch Drücken der **Menu**-Taste ausgewählt werden.

Auch während der Programmierung kann jederzeit die Anzeige-Ebene gewechselt werden. Alle Programm-Daten, die bis dahin geändert wurden, werden gespeichert.

Display-Anzeigen

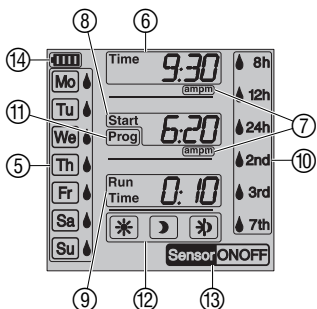

Anzeige	Beschreibung
⑤ Wochen-Tage (Mo), (Tu), ...	Aktueller Wochentag, bzw. programmierte Bewässerungstage.
⑥ Time	Blinkt im Eingabemodus der aktuellen Daten (Stunden, Minuten, Wochentag).
⑦ am / pm	Anzeige für 12-h-Rhythmus (z. B. in USA, Kanada).
⑧ Start	Blinkt im Eingabemodus der Bewässerungs-Startzeit.
⑨ Run Time	Bewässerungs-Dauer (blinkt im Eingabemodus).
⑩ 8h, 12h, 24h, 2nd, 3rd, 7th	Bewässerungs-Zyklus (mit Tropfensymbol aktiviert). Alle 8 / 12 / 24 Stunden; jeden 2. / 3. / 7. Tag.
⑪ Prog ON / OFF	Bewässerungsprogramm aktiv (ON) / inaktiv (OFF).
⑫ Bodenfeuchte-Sensorgesteuerte Bewässerung	Bewässerung wird automatisch über den Bodenfeuchte-Sensor gesteuert.
⑬ Sensor ON / OFF	Sensor ON (Bewässerung) / Sensor OFF (keine Bewässerung wird ausgeführt).
⑭ Batterie 	Zeigt 5 Batteriezustände an: 3 Balken: Batterie voll 2 Balken: Batterie halb voll 1 Balken: Batterie schwach 1 Balken blinkt: Batterie fast leer 0 Balken: Batterie leer

Wenn kein Balken angezeigt wird, wird das Ventil nicht mehr geöffnet. **Ein durch das Programm geöffnetes Ventil wird in jedem Fall wieder geschlossen.**
 Die **Batterie** Anzeige wird durch Batteriewechsel zurückgesetzt.

2 Balken	1 Balken	1 Balken blinkt	0 Balken
Batterie halb voll	Batterie schwach	Batterie fast leer	Batterie leer
Ventil öffnet.	Ventil öffnet.	Ventil öffnet noch.	Ventil öffnet nicht.
Funktion des Bewässerungscomputers noch für min. 4 Wochen gewährleistet.	Funktion des Bewässerungscomputers noch max. 4 Wochen.	Bewässerungscomputer demnächst ohne Funktion.	Bewässerungscomputer ohne Funktion.
	Batteriewechsel empfohlen.	Batteriewechsel demnächst erforderlich.	Batteriewechsel erforderlich.
	→ Batterie austauschen (siehe 4. Inbetriebnahme „Batterie einlegen“).		

4. Inbetriebnahme

Batterie einlegen:

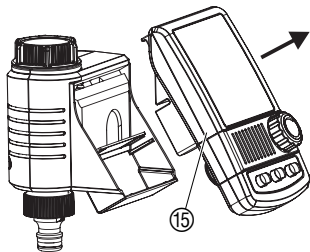

Der Bewässerungscomputer darf nur mit einer 9 V Alkali-Mangan (Alkaline) Batterie Typ IEC 6LR61 betrieben werden.

1. Steuerteil 15 vom Gehäuse des Bewässerungscomputer abziehen.
2. Batterie in das Batteriefach 16 einlegen. **Dabei auf die richtige Polarität P achten.** Das Display zeigt für 2 Sekunden alle LCD-Symbole an und springt dann in die Uhrzeit- / Wochentag-Ebene.

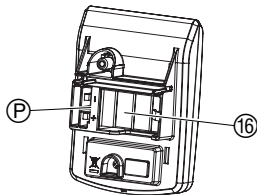

3. Steuerteil 15 wieder auf das Gehäuse aufstecken.

Bewässerungscomputer anschließen:

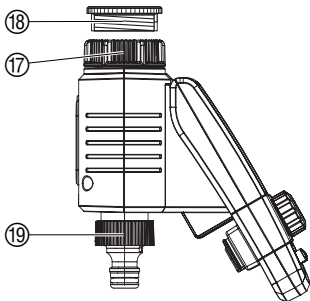

Der Bewässerungscomputer ist mit einer Überwurfmutter 17 für Wasserhähne mit 33,3 mm (G 1")-Gewinde ausgestattet. Der beiliegende Adapter 18 dient zum Anschluss des Bewässerungscomputers an Wasserhähne mit 26,5 mm (G 3/4")-Gewinde.

1. **Für 26,5 mm (G 3/4")-Gewinde:** Adapter 18 von Hand auf den Wasserhahn schrauben (keine Zange verwenden).
2. Überwurfmutter 17 des Bewässerungscomputer von Hand auf das Gewinde des Wasserhahns schrauben (keine Zange verwenden).
3. Hahnstück 19 auf den Bewässerungscomputer schrauben.

Bodenfeuchte- oder Regensensor anschließen (optional):

Neben der zeitabhängigen Bewässerung besteht zusätzlich die Möglichkeit der Einbeziehung der Bodenfeuchtigkeit oder des Niederschlags in das Bewässerungsprogramm.

Bei ausreichender Bodenfeuchtigkeit oder bei Niederschlag wird der Stopp des Programms ausgelöst oder die Aktivierung des Programms unterbunden. Die manuelle Bewässerung **Man. On/Off** ist davon unabhängig gegeben.

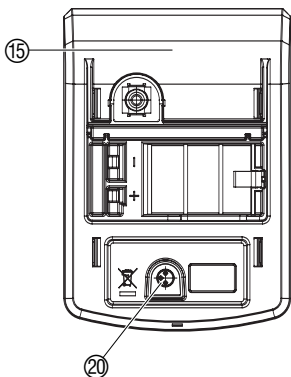

Über den Bewässerungs-Modus „*Bodenfeuchte-Sensorgesteuerte Bewässerung*“ kann die Bewässerung auch ausschließlich in Abhängigkeit der Bodenfeuchtigkeit gesteuert werden.

1. Steuerteil 15 vom Gehäuse des Bewässerungscomputers abziehen.
2. Bodenfeuchtesensor **im** Beregnungsbereich – **oder** – Regensensor (ggf. mit Verlängerungskabel) **außerhalb** des Beregnungsbereiches platzieren.
3. Stecker des Sensors in den Sensor-Anschluss 20 des Bewässerungscomputers einstecken.

Zum Anschluss älterer Sensoren wird möglicherweise das **GARDENA Adapter-Kabel Art. 1189-00.600.45** benötigt, welches über den GARDENA Service bezogen werden kann.

Diebstahl-Sicherung montieren (optional):

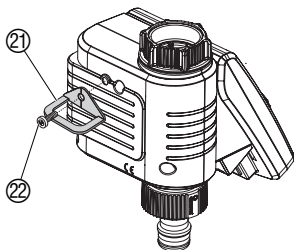

Um den Bewässerungscomputer gegen Diebstahl zu sichern, kann die **GARDENA Diebstahlsicherung Art.-Nr. 1815-00.791.00** über den GARDENA Service bezogen werden.

1. Schelle ②1 mit der Schraube ②2 an der Rückseite des Bewässerungscomputer festschrauben.
2. Schelle ②1 z. B. zur Fixierung einer Kette nutzen.

Die Schraube kann nach einmaligem Einschrauben nicht mehr gelöst werden.

5. Programmierung

Aktuelle Uhrzeit und Wochentag einstellen:

[Ebene 2]



1.

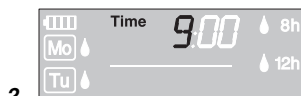

2.

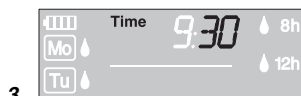

3.

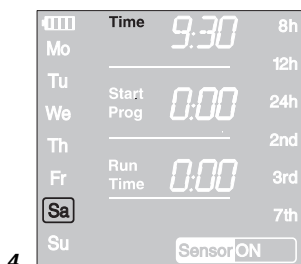

4.

Zur Erstellung des Programms kann das Steuerteil abgenommen und die Programmierung mobil vorgenommen werden (siehe 4. Inbetriebnahme „Batterie einlegen“).

1. **Menu**-Taste drücken (nicht notwendig, wenn die Batterie neu eingelegt wurde).
Die Stundenanzeige und Time blinken.

2. Uhrzeit-Stunden mit dem Drehknopf einstellen (Bsp. **9** Stunden) und mit der **OK**-Taste bestätigen.
Time und die Minutenanzeige blinken im Display.

3. Uhrzeit-Minuten mit dem Drehknopf einstellen (Bsp. **30** Minuten) und mit der **OK**-Taste bestätigen.
Time und die Wochentaganzeige blinken im Display.

4. Wochentag mit dem Drehknopf einstellen (Bsp. **Sa** Samstag) und mit der **OK**-Taste bestätigen.

*Das Display springt in die Anzeige **Bewässerungsprogramme eingeben**.*

Start und die Stundenanzeige blinken im Display.

Bewässerungs-Modi:

Der Bewässerungscomputer hat 2 Bewässerungs-Modi:

- **Zeitgesteuerte Bewässerung** über das eingegebene Programm (die Bewässerung beginnt entsprechend der Bewässerungs-Startzeit)
– oder –
- **Bodenfeuchte-Sensorgesteuerte Bewässerung** über einen GARDENA Bodenfeuchte-Sensor (die Bewässerung beginnt, wenn der Bodenfeuchte-Sensor trocken meldet).

Bewässerungsprogramme eingeben:

[Ebene 3]

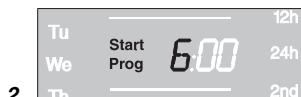

[Ebene 4]



[Ebene 5]

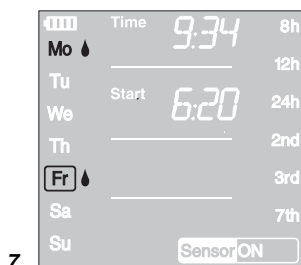
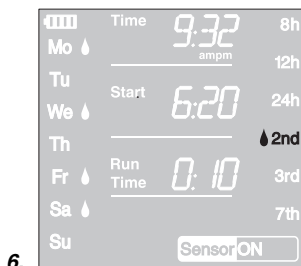

Zeitgesteuerte Bewässerung:

1. **Menu**-Taste 2-mal drücken (nicht notwendig, wenn zuvor die aktuelle Uhrzeit und der Wochentag eingegeben wurden).
Start Prog und die **Stundenanzeige** blinken im Display.
2. Bewässerungsstartzeit-Stunden mit dem Drehknopf einstellen (Bsp. **6** Stunden) und mit der **OK**-Taste bestätigen.
Start Prog und die **Minutenanzeige** blinken im Display.
3. Bewässerungsstartzeit-Minuten mit dem Drehknopf einstellen (Bsp. **20** Minuten) und mit der **OK**-Taste bestätigen.
Run Time und die **Bewässerungsdauer-Stunden** blinken im Display.
4. Bewässerungsdauer-Stunden mit dem Drehknopf einstellen (Bsp. **0** Stunden) und mit der **OK**-Taste bestätigen.
Run Time und die **Bewässerungsdauer-Minuten** blinken im Display.
5. Bewässerungsdauer-Minuten mit dem Drehknopf einstellen (Bsp. **10** Minuten) und mit der **OK**-Taste bestätigen.
Bewässerungs-Zyklus **8h** blinkt im Display.

Die Bewässerungs-Häufigkeit kann gewählt werden über:

- den **(6.) Bewässerungs-Zyklus** (rechte Spalte des Displays) – oder –
- die **(7.) Bewässerungs-Tage** (linke Spalte des Displays).

6. **Bewässerungs-Zyklus** mit dem Drehknopf wählen (Bsp. **2nd**) und mit der **OK**-Taste bestätigen.

8h / 12h / 24 h: Bewässerung alle 8 / 12 / 24 Stunden
2nd / 3rd / 7th: Bewässerung jeden 2. / 3. / 7. Tag

Das Display springt in die Anzeige-Ebene Bewässerungs-Programm aktivieren.

– oder –

7. **Bewässerungs-Tage** jeweils mit dem Drehknopf wählen (Bsp. **Mo**, **Fr** Montag und Freitag) und mit der **OK**-Taste bestätigen. **Menu**-Taste drücken.

Das Display springt in die Anzeige-Ebene Bewässerungs-Programm aktivieren.

Bewässerungsprogramm aktivieren:

[Ebene 6]



Damit das Bewässerungsprogramm ausgeführt wird, muss zur Aktivierung **Prog ON** gewählt sein.

1. **Menu**-Taste 5 Mal drücken (nicht notwendig wenn zuvor das Programm erstellt wurde).
2. **Prog ON** mit dem Drehknopf wählen und mit der **OK**-Taste bestätigen.

*Es wird 2 sek. **Prog OK** angezeigt und dann springt das Display in die **Normal-Anzeige**.*

Die Programmierung des Bewässerungscomputers ist nun abgeschlossen, d.h., das eingebaute Ventil öffnet / schließt vollautomatisch und bewässert somit zum programmierten Zeitpunkt. Auch wenn **Prog OFF** gewählt ist, kann manuell bewässert werden.

Bodenfeuchte-Sensorgesteuerte Bewässerung:

Voraussetzung: Der GARDENA Bodenfeuchtesensor **Art. 1188** ist angeschlossen (siehe 4. Inbetriebnahme).

Ein zuvor erstelltes Programm der zeitgesteuerten Bewässerung bleibt dabei erhalten, wird aber nicht ausgeführt.

1. **Menu**-Taste 5 Sekunden gedrückt halten.
Der Bewässerungs-Zyklus blinkt.
2. Gewünschten Bewässerungs-Zyklus mit dem Drehknopf wählen (z.B.  Tag) und mit der **OK**-Taste bestätigen.

Tag  Bewässerung tagsüber (6 – 20 Uhr), wenn der Bodenfeuchtesensor trocken meldet.

Nacht  Bewässerung nachts (20 – 6 Uhr), wenn der Bodenfeuchtesensor trocken meldet.

Tag & Nacht  Bewässerung, wenn der Bodenfeuchtesensor trocken meldet.

3. Bewässerungsdauer-Minuten (0 – 59 min.) mit dem Drehknopf einstellen (Bsp. **40** Minuten) und mit der **OK**-Taste bestätigen.
*Die Bewässerung startet im eingestellten Bewässerungs-Zyklus sobald der Bodenfeuchte-Sensor trocken (Sensor **ON**) meldet.*

Die eingestellte Bewässerungs-Dauer in der sensorgesteuerten Bewässerung ist auch für die manuelle Bewässerung gültig.

Bei der bodenfeuchte-sensorgesteuerten Bewässerung wird nach jeder Bewässerung eine zweistündige Bewässerungspause, zur Erfassung der Bodenfeuchte durch den Bodenfeuchtesensor, ausgelöst.

Beispiel:

Bewässerungs-Zyklus =  (Tag),

Bewässerungs-Dauer = 40 Minuten

Die Bewässerung beginnt, wenn der Sensor tagsüber (zwischen 6 und 20 Uhr) trocken (Sensor **ON**) meldet und endet je nach Bodenfeuchte spätestens nach 40 Minuten.

Die Bewässerungs-Dauer ist werkseitig auf 30 min. voreingestellt.
Notprogramm: Wenn in der sensorgesteuerten Bewässerung kein Sensor eingesteckt ist oder das Anschluss-Kabel defekt ist, wird alle 24 Std bewässert. Die Bewässerungs-Dauer entsprechend der Run-Time, aber maximal auf 30 min begrenzt.

Bewässerungsprogramm lesen / ändern:

Wenn im Programm ein Wert geändert werden soll, so kann dieser geändert werden ohne dass die anderen Werte des Programms geändert werden.



1.

1. **Menu**-Taste 2 Mal drücken.
Start und die **Stundenanzeige blinken im Display.**
2. **Menu**-Taste drücken um zur nächsten Programm-Ebene zu springen
– oder –
Programm-Daten mit dem Drehknopf ändern und mit der **OK**-Taste bestätigen.

Wenn während eines laufenden Programms die Bewässerungs-Dauer geändert wird, wird die laufende Bewässerung beendet.

Manuelle Bewässerung:

Das Ventil kann **jederzeit manuell geöffnet oder geschlossen** werden. Auch ein programmgesteuertes offenes Ventil kann vorzeitig geschlossen werden, ohne die Programmdatei (Bewässerungs-Startzeit, Bewässerungs-Dauer und Bewässerungs-Häufigkeit) zu verändern. Das Steuerteil muss aufgesteckt sein.

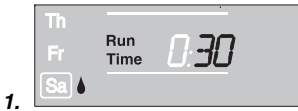

1.

1. **Man.**-Taste drücken, um das Ventil manuell zu öffnen (bzw. ein geöffnetes Ventil zu schließen).
Run Time und die **Bewässerungsdauer-Minuten** (werkseitig auf **30** Minuten eingestellt) **blinken für 10 Sekunden im Display.**

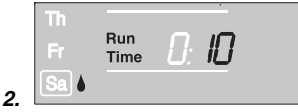

2.

2. Während die Bewässerungsdauer-Minuten blinken, kann die Bewässerungsdauer mit dem Drehknopf (zwischen **0:00** und **0:59**) geändert (Bsp. **10** Minuten) und mit der **OK**-Taste bestätigt werden.
3. **Man.**-Taste drücken, um das Ventil vorzeitig zu schließen.
Das Ventil wird geschlossen.

Die geänderte manuelle Öffnungsdauer wird gespeichert, d. h., bei jeder künftigen manuellen Ventilöffnung ist die geänderte Öffnungsdauer voreingestellt. Wenn die manuelle Öffnungsdauer auf **0:00** geändert wird, wird das Ventil geschlossen und bleibt auch nach Drücken der **Man.**-Taste geschlossen (Kindersicherung).

Wurde das Ventil manuell geöffnet und ein programmierter Bewässerungsstart überschneidet sich mit der manuellen Öffnungsdauer, so wird die programmierte Startzeit unterdrückt.

Beispiel: Das Ventil wird um **9.00 Uhr manuell geöffnet**, die Öffnungsdauer beträgt 30 Min. Ein Programm, dessen **Startzeit (START)** zwischen **9.00 und 9.30 Uhr** liegt, wird in diesem Fall nicht ausgeführt.

Reset:

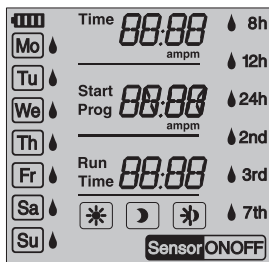

Wichtige Hinweise:

Es werden die werkseitigen Einstellungen wieder hergestellt.

→ **Man.-Taste** und **Menu-Taste** gleichzeitig 3 Sekunden gedrückt halten.

Es werden für 2 Sekunden alle LCD-Symbole angezeigt und das Display springt in die Normal-Anzeige.

- Alle Programmdaten werden auf Null gesetzt.
- Die manuelle Bewässerungsdauer wird wieder auf **0:30** gesetzt.
- Die Uhrzeit und der Wochentag bleiben erhalten.

Erfolgt während der Programmierung länger als 60 Sek. keine Eingabe, wird wieder die Normal-Anzeige angezeigt. Dabei werden alle bis dahin bestätigten Änderungen übernommen.

Wenn ein in den Bewässerungscomputer eingesteckter Sensor feucht meldet (**OFF**), wird die programmierte Bewässerung nicht ausgeführt.

6. Außerbetriebnahme

Lagern / Überwintern:



1. **Menu-Taste** 5-mal drücken, **Prog OFF** am Drehknopf wählen und mit der **OK-Taste** bestätigen.

Das Bewässerungsprogramm wird nicht ausgeführt.

2. Bewässerungscomputer frostsicher an einem trockenem Ort lagern.

Entsorgung:

(nach RL2002/96/EG)



Gerät darf nicht dem normalen Hausmüll beigefügt werden, sondern muss fachgerecht entsorgt werden.

→ Wichtig für Deutschland: Gerät über Ihre kommunale Entsorgungsstelle entsorgen.

Verbrauchte Batterie entsorgen:

→ Verbrauchte Batterie an eine der Verkaufsstellen zurückgeben oder über Ihre kommunale Entsorgungsstelle entsorgen.

Die Batterie **nur im entladenen** Zustand entsorgen.

7. Wartung

Schmutzsieb reinigen:

Das Schmutzsieb ② sollte regelmäßig kontrolliert werden und bei Bedarf gereinigt werden.

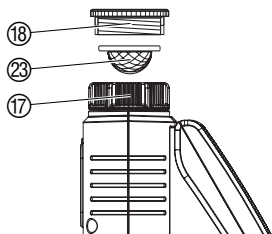

1. Überwurfmutter ⑰ des Bewässerungscomputers von Hand vom Gewinde des Wasserhahns abschrauben (keine Zange verwenden).
2. Ggf. Adapter ⑱ ausschrauben.
3. Schmutzsieb ② der Überwurfmutter ⑰ entnehmen und reinigen.
4. Bewässerungscomputer wieder montieren (siehe 4. Inbetriebnahme „Bewässerungscomputer anschließen“).

8. Beheben von Störungen

Störung	Mögliche Ursache	Abhilfe
Keine Display-Anzeige	Batterie falsch eingelegt.	→ Polstellung (+/-) beachten.
	Batterie völlig leer.	→ Neue (Alkaline)-Batterie einsetzen.
	Temperatur am Display ist höher als 60 °C.	Anzeige erscheint nach Temperaturabsenkung.
Manuelle Bewässerung über die Man.-Taste ist nicht möglich	Batterie leer (1 Balken blinkt).	→ Neue (Alkaline)-Batterie einsetzen.
	Manuelle Bewässerungs-Dauer ist auf 0:00 gesetzt.	→ Manuelle Bewässerungs-dauer größer 0:00 einstellen (s. 5. Programmierung).
	Wasserhahn geschlossen.	→ Wasserhahn öffnen.
Bewässerungsprogramm wird nicht ausgeführt (keine Bewässerung)	Bewässerungsprogramm nicht vollständig eingegeben.	→ Bewässerungsprogramm lesen und ggf. ändern.
	Programme deaktiviert (Prog. OFF).	→ Programme aktivieren (Prog. ON).
	Programmeingabe/-änderung während oder kurz vor dem Startimpuls.	→ Programmeingabe/-änderung außerhalb der programmierten Startzeiten vornehmen.
	Ventil wurde zuvor manuell geöffnet.	→ Eventuelle Programmüberschneidungen vermeiden.
	Wasserhahn geschlossen.	→ Wasserhahn öffnen.
	Bodenfeuchte- bzw. Regensensor meldet feucht.	→ Bei Trockenheit Einstellung/ Standort des Bodenfeuchte-/ Regensensor prüfen.
	Batterie leer (1 Balken blinkt).	→ Neue (Alkaline)-Batterie einsetzen.
Bewässerungscomputer schließt nicht	Mindestabnahmemenge unter 20 l/h.	Mehr Tropfer anschließen.
Alle 3 Symbole der Bewässerungs-Zyklen blinken (☒ ☑ ☒)	Sensor nicht korrekt angeschlossen.	→ Verbindungskabel und Sensor prüfen.



Bei sonstigen Störungen bitten wir Sie, sich mit dem GARDENA Service in Verbindung zu setzen. Reparaturen dürfen nur von GARDENA Servicestellen oder von GARDENA autorisierten Fachhändlern durchgeführt werden.

9. Lieferbares Zubehör

GARDENA Bodenfeuchtesensor		Art.-Nr. 1188
GARDENA Regensensor electronic		Art.-Nr. 1189
GARDENA Diebstahlsicherung		Art. 1815-00.791.00 Über den GARDENA Service
GARDENA Adapter-Kabel	Zum Anschluss älterer GARDENA Sensoren	Art. 1189-00.600.45 über den GARDENA Service
GARDENA Kabelweiche	Zum gleichzeitigen Anschluss von Regen- und Bodenfeuchte- sensor	über den GARDENA Service

10. Technische Daten

Min./max. Betriebsdruck:	0,5 bar / 12 bar
Durchflussmedium:	Klares Süßwasser
Max. Medientemperatur:	40 °C
Anzahl programmgesteuerter Bewässerungsvorgänge pro Tag:	3 x (alle 8 Std.), 2 x (alle 12 Std.), 1 x (alle 24 Std.)
Anzahl programmgesteuerter Bewässerungsvorgänge pro Woche:	Jeden Tag, jeden 2., 3. oder 7. Tag oder individuelle Wahl von Wochentagen
Bewässerungsdauern:	1 Min. bis 7 Std. 59 Min.
Zu verwendende Batterie:	1 × 9 V Alkali-Mangan (Alkaline) Typ IEC 6LR61
Betriebsdauer der Batterie:	ca. 1 Jahr

11. Service / Garantie

Wir bieten Ihnen umfangreiche Serviceleistungen

- Qualifizierte, schnelle und kostengünstige Reparatur durch unseren **Zentralen Reparatur-Service**
– Bearbeitungsdauer in unserem Hause max. 5 Arbeitstage
- Einfache und kostengünstige Rücksendung an GARDENA durch **Abhol-Service (nur innerhalb von Deutschland)**
– Abholung innerhalb von 2 Tagen
- Kompetente Beratung bei Störungen / Reklamationen durch unseren **Technischen Service**
- Schnelle und kostengünstige Ersatzteilversorgung durch unseren **Zentralen Ersatzteil-Service**
– Bearbeitungsdauer in unserem Hause max. 2 Arbeitstage

Im Garantiefall sind die Serviceleistungen für Sie kostenlos.

Ihre direkte Verbindung zum Service



Telefon



Fax



E-Mail

D in Deutschland	(07 31) 4 90 + Durchwahl		www.gardena.de/service/
Technische Störungen / Reklamationen	290	389	service@gardena.com
Reparaturen und Antworten auf Kostenvoranschläge	300	249	service@gardena.com
Ersatzteilbestellungen / Allgem. Produktberatung	123	249	service@gardena.com
Abhol-Service	(018 03) 30 81 00 oder (018 03) 00 16 89		

Ihre direkte Verbindung zum Service

Unsere Kunden in Österreich und in der Schweiz wenden sich bitte an ihre Servicestelle (Anschrift siehe Umschlagseite)

A in Österreich	(0 22 62) 7 45 45 -36 / -30	kundendienst@gardena.at
CH in der Schweiz	0848 800 464	info@gardena.ch

Garantie

GARDENA gewährt für dieses Produkt 2 Jahre Garantie (ab Kaufdatum). Diese Garantieleistung bezieht sich auf alle wesentlichen Mängel des Gerätes, die nachweislich auf Material- oder Fabrikationsfehler zurückzuführen sind. Sie erfolgt durch die Ersatzlieferung eines einwandfreien Gerätes oder durch die kostenlose Reparatur des eingesandten Gerätes nach unserer Wahl, wenn folgende Voraussetzungen gewährleistet sind:

- Das Gerät wurde sachgemäß und laut den Empfehlungen in der Betriebsanleitung behandelt.
- Es wurde weder vom Käufer noch von einem Dritten versucht, das Gerät zu reparieren.
- Defekte an dem Bewässerungscomputer durch falsch eingelegte oder ausgelaufene Batterien sind von der Garantie ausgeschlossen.
- Schäden durch Frosteinwirkung sind von der Garantie ausgeschlossen.

Diese Hersteller-Garantie berührt die gegenüber dem Händler / Verkäufer bestehenden Gewährleistungsansprüche nicht.

Im Garantiefall schicken Sie bitte das defekte Gerät zusammen mit einer Kopie des Kaufbelegs und einer Fehlerbeschreibung per Abhol-Service (nur in Deutschland) oder frankiert an die auf der Rückseite angegebene Serviceadresse.

Unfreie Paketeinsendungen werden im Postverteilstützpunkt ausgefiltert und erreichen uns nicht.

Nach erfolgter Reparatur senden wir das Gerät frei an Sie zurück.

<p>D <i>Produkthaftung</i></p>	<p>Wir weisen ausdrücklich darauf hin, dass wir nach dem Produkthaftungsgesetz nicht für durch unsere Geräte hervorgerufene Schäden einzustehen haben, sofern diese durch unsachgemäße Reparatur verursacht oder bei einem Teileaustausch nicht unsere Original GARDENA Teile oder von uns freigegebene Teile verwendet werden und die Reparatur nicht vom GARDENA Service oder dem autorisierten Fachmann durchgeführt wird. Entsprechendes gilt für Ergänzungsteile und Zubehör.</p>
<p>F <i>Responsabilité</i></p>	<p>Nous vous signalons expressément que GARDENA n'est pas responsable des dommages causés par ses appareils, dans la mesure où ces dommages seraient causés suite à une réparation non conforme, dans la mesure où, lors d'un échange de pièces, les pièces d'origine GARDENA n'auraient pas été utilisées, ou si la réparation n'a pas été effectuée par le Service Après-Vente GARDENA ou l'un des Centres SAV agréés GARDENA. Ceci est également valable pour tout ajout de pièces et d'accessoires autres que ceux préconisés par GARDENA.</p>
<p>I <i>Responsabilità del prodotto</i></p>	<p>Si rende espressamente noto che, conformemente alla legislazione sulla responsabilità del prodotto, non si risponde di danni causati da nostri articoli se originati da riparazioni eseguite non correttamente o da sostituzioni di parti effettuate con materiale non originale GARDENA o comunque da noi non approvato e, in ogni caso, qualora l'intervento non venga eseguito da un centro assistenza GARDENA o da personale specializzato autorizzato. Lo stesso vale per le parti complementari e gli accessori.</p>
<p>E <i>Responsabilidad de productos</i></p>	<p>Advertimos que conforme a la ley de responsabilidad de productos no nos responsabilizamos de daños causados por nuestros aparatos, siempre y cuando dichos daños hayan sido originados por arreglos o reparaciones indebidas, por recambios con piezas que no sean piezas originales GARDENA o bien piezas autorizadas por nosotros, así como en aquellos casos en que la reparación no haya sido efectuada por un Servicio Técnico GARDENA o por un técnico autorizado. Lo mismo es aplicable para las piezas complementarias y accesorios.</p>
<p>P <i>Responsabilidade sobre o produto</i></p>	<p>Queremos salientar que segundo a lei da responsabilidade do fabricante, nós não nos responsabilizaremos por danos causados pelo nosso equipamento, quando estes ocorram em decorrência de reparações inadequadas ou da substituição de peças por peças não originais da GARDENA, ou peças não autorizadas. A responsabilidade tornar-se-à nula também depois de reparações realizadas por oficinas não autorizadas pela GARDENA. Esta restrição valerá também para peças adicionais e acessórios.</p>

<p>D EU-Konformitätserklärung Maschinenverordnung (9. GSGVO) / EMVG / Niedersp. RL Der Unterzeichnete GARDENA Manufacturing GmbH, Hans-Lorenser-Str. 40, D-89079 Ulm, bestätigt, dass die nachfolgend bezeichneten Geräte in der von uns in Verkehr gebrachten Ausführung die Anforderungen der harmonisierten EU-Richtlinien, EU-Sicherheitsstandards und produktspezifischen Standards erfüllen. Bei einer nicht mit uns abgestimmten Änderung der Geräte verliert diese Erklärung ihre Gültigkeit.</p>	Bezeichnung des Gerätes: Bewässerungscomputer Désignation du matériel : Programmeur d'arrosage Descrizione del prodotto : Computer per irrigazione Descripción de la mercancía : Programador de riego Descrição do aparelho: Computador de rega
<p>F Certificat de conformité aux directives européennes Le constructeur, soussigné : GARDENA Manufacturing GmbH, Hans-Lorenser-Str. 40, D-89079 Ulm, déclare qu'à la sortie de ses usines le matériel neuf désigné ci-dessous était conforme aux prescriptions des directives européennes énoncées ci-après et conforme aux règles de sécurité et autres règles qui lui sont applicables dans le cadre de l'Union européenne. Toute modification portée sur ce produit sans l'accord express de GARDENA supprime la validité de ce certificat.</p>	Typ: Art.-Nr.: Type : Référence : Modello: C 1030 plus Art. : 1862 Tipo: Art. Nº: Tipo: Art. Nº:
<p>I Dichiarazione di conformità alle norme UE La sottoscritta GARDENA Manufacturing GmbH, Hans-Lorenser-Str. 40, D-89079 Ulm, certifica che il prodotto qui di seguito indicato, nei modelli da noi commercializzati, è conforme alle direttive armonizzate UE nonché agli standard di sicurezza e agli standard specifici di prodotto. Qualunque modifica apportata al prodotto senza nostra specifica autorizzazione invalida la presente dichiarazione.</p>	EU-Richtlinien: Directives européennes : 2004/108/EC Directive UE: Normativa UE: 93/68/EC Directrices da UE: Anbringungsjahr der CE-Kennzeichnung: Date d'apposition du marquage CE : Anno di rilascio della certificazione CE: 2007 Colocación del distintivo CE: Ano de marcação pela CE:
<p>E Declaración de conformidad de la UE El que suscribe GARDENA Manufacturing GmbH, Hans-Lorenser-Str. 40, D-89079 Ulm, declara que la presente mercancía, objeto de la presente declaración, cumple con todas las normas de la UE, en lo que a normas técnicas, de homologación y de seguridad se refiere. En caso de realizar cualquier modificación en la presente mercancía sin nuestra previa autorización, esta declaración pierde su validez.</p>	
<p>P Certificado de conformidade da UE Os abaixo mencionados GARDENA Manufacturing GmbH, Hans-Lorenser-Str. 40, D-89079 Ulm, por este meio certificam que ao sair da fábrica o aparelho abaixo mencionado está de acordo com as directrizes harmonizadas da UE, padrões de segurança e de produtos específicos. Este certificado ficará nulo se a unidade for modificada sem a nossa aprovação.</p>	Ulm, den 01.08.2007 Fait à Ulm, le 01.08.2007 Ulm, 01.08.2007 Ulm, 01.08.2007 Ulm, 01.08.2007 Peter Lamell Technische Leitung Direction technique Direzione Tecnica Dirección Técnica Director Técnico

Deutschland / Germany

GARDENA
Manufacturing GmbH
Service Center
Hans-Lorenser-Straße 40
D-89079 Ulm
Produktfragen:
(+49) 731 490-123
Reparaturen:
(+49) 731 490-290
service@gardena.com

Argentina

Argensem® S.A.
Calle Colonia Japonesa s/n
(1625) Loma Verde
Escobar, Buenos Aires
Phone: (+54) 34 88 49 40 40
info@argensem.com.ar

Australia

Nylex Consumer Products
50-70 Stanley Drive
Somerton, Victoria, 3062
Phone: (+61) 1800 658 276
spare.parts@nylex.com.au

Austria / Österreich

GARDENA
Österreich Ges.m.b.H.
Stettnerweg 11-15
2100 Korneuburg
Tel.: (+43) 22 62 7 45 45 36
kundendienst@gardena.at

Belgium

GARDENA Belgium NV/SA
Sterrebeekstraat 163
1930 Zaventem
Phone: (+32) 2 7 20 92 12
Mail: info@gardena.be

Brazil

Palash Comércio e
Importação Ltda.
Rua São João do Araguaia,
338 – Jardim Califórnia –
Barueri – SP – Brasil –
CEP 06409-060
Phone: (+55) 11 4198-9777
eduardo@palash.com.br

Bulgaria

Хускварна България ЕООД
1799 София
Бул. „Андрей Ляпчев“ № 72
Тел.: 02/ 8755148, 9753076
www.husqvarna.bg

Canada

GARDENA Canada Ltd.
100 Summerlea Road
Brampton, Ontario L6T 4X3
Phone: (+1) 905 792 9330
info@gardenacanada.com

Chile

Antonio Martinic y Cia Ltda.
Cassillas 272
Centro de Cassillas
Santiago de Chile
Phone: (+56) 2 20 10 708
garfar_cl@yahoo.com

Costa Rica

Compania Exim
Euroberoamericana S.A.
Los Colegios, Moravia,
200 metros al Sur del Colegio
Saint Francis - San José
Phone: (+506) 297 68 83
exim_euro@racsa.co.cr

Croatia

KLIS d.o.o.
Stanciceva 79
10419 Vukovina
Phone: (+385) 1 622 777 0
gardena@klis-trgovina.hr

Cyprus

FARMOKIPIKI LTD
P.O. Box 7098
74, Digeni Akritia Ave.
1641 Nicosia
Phone: (+357) 22 75 47 62
condam@spidernet.com.cy

Czech Republic

GARDENA spol. s r.o.
Tuřanka 115
627 00 Brno
Phone: (+420) 800 100 425
gardena@gardenabrno.cz

Denmark

GARDENA Norden AB
Salgsafdeling Danmark
Box 9003
S-200 39 Malmö
info@gardena.dk

Finland

Oy Husqvarna Ab
Lautatarhankatu 8b/ PL 3
FI-00581 HELSINKI

France

GARDENA
PARIS NORD 2
69, rue de la Belle Etoile
BP 57080
ROISSY EN FRANCE
95948 ROISSY CDG CEDEX
Tél. (+33) 0826 101 455
service.consommateurs@
gardena.fr

Great Britain

Husqvarna UK Ltd
Preston Road
Aycliffe Industrial Park
Newton Aycliffe
County Durham
DL5 6UP
info.gardena@husqvarna.co.uk

Greece

Agrokip
Psomadopoulos S.A.
Ifaistou 33A
Industrial Area Koropi
194 00 Athens Greece
V.A.T. EL093474846
Phone: (+30) 210 6620 225
service@agrokip.gr

Hungary

GARDENA
Magyarország Kft.
Késmárk utca 22
1158 Budapest
Phone: (+36) 80 20 40 33
gardena@gardena.hu

Iceland

Ó. Johnson & Kaaber
Tunguhalsi 1
110 Reykjavik
ooj@ojk.is

Ireland

Michael McLoughlin & Sons
Hardware Limited
Long Mile Road
Dublin 12

Italy

GARDENA Italia S.p.A.
Via Donizetti 22
20020 Lainate (Mi)
Phone: (+39) 02.93.94.79.1
info@gardenaitalia.it

Japan

KAKUICHI Co. Ltd.
Sumitomo Realty &
Development Kojimachi
BLDG., 8F
5-1 Nibanncyo, Chiyoda-ku
Tokyo 102-0084
Phone: (+81) 33 264 4721
m_ishihara@kaku-ichi.co.jp

Luxembourg

Magasins Jules Neuberg
39, rue Jacques Stas
Luxembourg-Gasperich 2549
Case Postale No. 12
Luxembourg 2010
Phone: (+352) 40 14 01
api@neuberg.lu

Netherlands

GARDENA Nederland B.V.
Postbus 50176
1305 AD ALMERE
Phone: (+31) 36 521 00 00
info@gardena.nl

Neth. Antilles

Jonka Enterprises N.V.
Sta. Rosa Weg 196
P.O. Box 8200, Curaçao
Phone: (+599) 9 767 66 55
pgm@jonka.com

New Zealand

NYLEX New Zealand Limited
Building 2, 118 Savill Drive
Mangere, Auckland
Phone: (+64) 0800 22 00 88
spare.parts@nylex.com.au

Norway

GARDENA Norden AB
Salgskontor Norge
Karihaugveien 89
1086 Oslo
info@gardena.no

Poland

GARDENA Polska Sp. z o.o.
Szymanów 9 d
05-532 Baniocza
Phone: (+48) 22 727 56 90
gardena@gardena.pl

Portugal

GARDENA Portugal Lda.
Sintra Business Park
Edifício 1, Fracção 0-G
2710-089 Sintra
Phone: (+351) 21 922 85 30
info@gardena.pt

Romania

MADEX INTERNATIONAL SRL
Soseaua Odaii 117-123,
Sector 1,
București, RO 013603
Phone: (+40) 21 352 76 03
madex@ines.ro

Russia / Россия

ООО ГАРДЕНА РУС
123007, г. Москва
Хорошевское шоссе, д. 32А
Тел.: (+7) 495 540 99 57
info@gardena-rus.ru

Singapore

Hy-Ray PRIVATE LIMITED
40 Jalan Pemimpin
#02-08 Tat Ann Building
Singapore 577185
Phone: (+65) 6253 2277
hyray@singnet.com.sg

Slovak Republic

GARDENA Slovensko, s.r.o.
Panónska cesta 17
851 04 Bratislava
Phone: (+421) 263 453 722
info@gardena.sk

Slovenia

GARDENA d.o.o.
Brodšče 15
1236 Trzin
Phone: (+386) 1 580 93 32
servis@gardena.si

South Africa

GARDENA
South Africa (Pty.) Ltd.
P.O. Box 11534
Vorna Valley 1686
Phone: (+27) 11 315 02 23
sales@gardena.co.za

Spain

GARDENA IBÉRICA S.L.U.
C/ Basauri, nº 6
La Florida
28023 Madrid
Phone: (+34) 91 708 05 00
atencioncliente@gardena.es

Sweden

GARDENA Norden AB
Försäljningskontor Sverige
Box 9003
200 39 Malmö
info@gardena.se

Switzerland / Schweiz

GARDENA (Schweiz) AG
Bitzberg 1
8184 Bächenbülach
Phone: (+41) 848 800 464
info@gardena.ch

Turkey

GARDENA / Dost Diş Ticaret
Mümesillik A.Ş. Sanayi
Çad. Adil Sokak No. 1
Kartal - İstanbul
Phone: (+90) 216 38 93 939
info@gardena-dost.com.tr

Ukraine / Україна

ALTSEST JSC
4 Petropavlivska Street
Petropavlivska
Borschahivka Town
Kyivo Svyatoshyyn Region
08130, Ukraine
Phone: (+380) 44 459 57 03
uprr@altsest.kiev.ua

USA

Melnor Inc.
3085 Shawnee Drive
Winchester, VA 22604
Phone: (+1) 540 722-9080
service_us@melnor.com

1862-20.960.03/1107
© GARDENA
Manufacturing GmbH
D-89070 Ulm
http://www.gardena.com